

Interjero projektas, patalpų 3D vizualizacija, baldų brėžiniai

„Kauno Kolegija Foodtech & Health Innovation Hub“

Studentų g. 17, Alytus.



Projekto sudėtis

Aukštų planai su baldų išdėstymu

Perkamų baldų specifikacija

Gaminamų baldų specifikacija

3D vizualizacijos

Gaminamų baldų brėžiniai



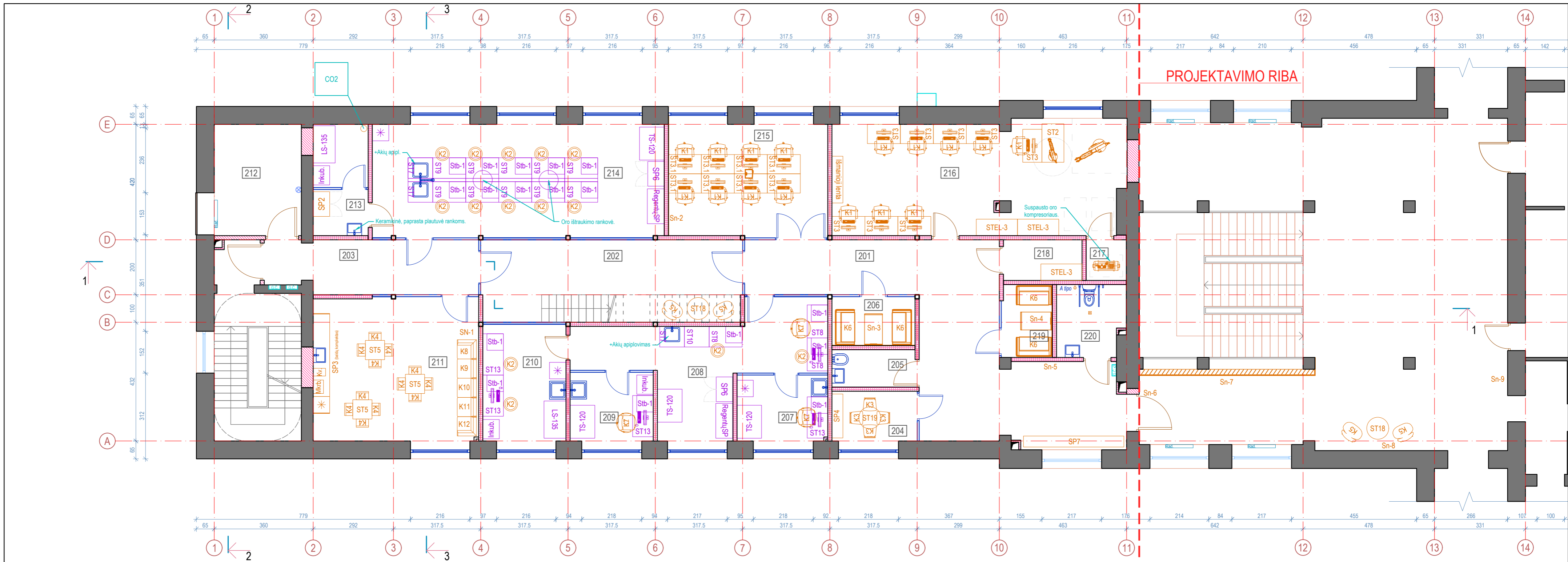

SUTARTINIAI ŽYMĖJIMAI:

	Esamos mūrinės sienos ir pertvaros.
	Projektuojama mūrinė pertvara, užtaisoma anga.
	Projektuojama GK pertvara, užtaisoma anga.
	Biuro baldai
	Laboratoriniai baldai (perkami atskiru užsakymu)
	Projektuojamos stiklinės pertvaros.
	Naujai įrengiami langai.
	Esami langai.
	Numatomos chemiškai atsparios plautuvės.
	Numatomos paprastos praustuvės.

2 AUKŠTO REMONTUOJAMŲ PATALPŲ EKSPLIKACIJA

Pat. nr.	Patalpos pavadinimas	Plotas kv.m.	Žmonių skaičius
201	Koridorius	47,99	
202	Koridorius	25,75	
203	Koridorius	14,83	
204	Susitikimų kambarys	6,33	2
205	Valyimo inventoriaus pat.	4,11	
206	Susitikimų kambarys	5,52	2
207	Laboratorija	8,63	1
208	Laboratorija	26,38	2
209	Laboratorija	8,27	1
210	Laboratorija	13,56	2

Pat. nr.	Patalpos pavadinimas	Plotas kv.m.	Žmonių skaičius
211	Personalo patalpa	32,12	12
212	Techinė patalpa	12,84	
213	Sterili patalpa	8,10	1
214	Laboratorija	45,90	
215	Bendradarbiystės erdvė	25,13	10
216	Laboratorija	45,90	8
217	Pagalbinė patalpa	2,16	
218	Pagalbinė patalpa	4,23	
219	Susitikimų kambarys	5,00	2
220	San. mazgas	6,36	
Bendras 2 aukšto remontuojamų patalpų plotas kv.m.		349,11	43
Bendras remontuojamų patalpų plotas kv.m.		688,98	

Laboratoriniai baldai ir techninė įranga, pažymėta atitinkama (violetine) spalva, perkama atskiru užsakymu.

0	2025-04	Rangovo konkursui ir statybos darbams vykdyti.
Laida	Data	Laidos statusas. Keitimo priežastis (jei taikoma)
Kval. patv. dok. nr.	UAB ASD Project; el.p.: info@asdproject.lt; tel.: +37061399774	
A 1882	PV	
A 2010	PDV	Urtė Pukštienė
	ARCH	Augustinas Žaromskis
LT	Statytojas ir/arba užsakovas:	VšĮ Kauno kolegija

Statinio projekto pavadinimas: Visuomeninių pastatų paskirties grupės, mokslo paskirties pastato (unik. nr. 1190-0001-8013) Studentų g. 17, Alytaus m., Alytaus m.sav. kapitalinio remonto projektas - interjero dalis.

Statinio numeris ir pavadinimas, dokumento pavadinimas: Pastatas - Verslo mokykla

Antro aukšto planas. Baldų planas. M 1:100

Dokumento žymuo: 349-IN.B-01

Lapas	Lapų
1	1

- Pagrindinės pastabos:
1. Aititudė ±0.00 atitinka pirmo a. grindų lygį (projektu nekeičiama).
 2. Projektą keisti leidžiama tik gavus projekto autoriaus sutikimą ir projektą suderinus su projektą derinusiomis tarnybomis (jei tai buvo atlikta).
 3. Matmenys tikslinami statybos darbų eigoje pagal esamą situaciją.
 4. **Laboratoriniai baldai ir techninė įranga, pažymėta atitinkama spalva perkama atskiru užsakymu.**

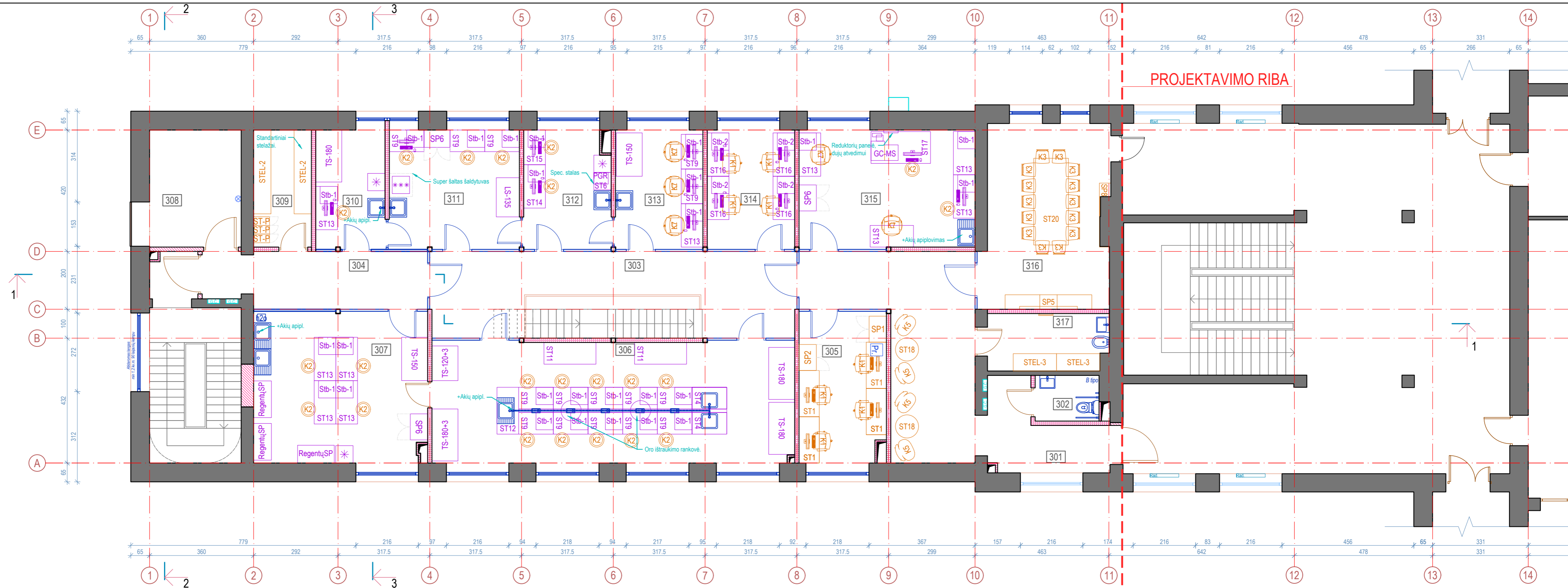

SUTARTINIAI ŽYMĖJIMAI:

	Esamos mūrinės sienos ir pertvaros.
	Projektuojama mūrinė pertvara, užtaisoma anga.
	Projektuojama GK pertvara, užtaisoma anga.
	Biuro baldai
	Laboratoriniai baldai (perkami atskiru užsakymu)
	Projektuojamos stiklinės pertvaros.
	Naujai įrengiami langai.
	Esami langai.
	Numatomos chemiškai atsparios plautuvės.
	Numatomos paprastos praustuvės.

3 AUKŠTO REMONTUOJAMŲ PATALPŲ EKSPLIKACIJA

Pat. nr.	Patalpos pavadinimas	Plotas kv.m.	Žmonių skaičius
301	Koridorius	37,72	
302	San.mazgas	3,49	
303	Koridorius	28,78	
304	Koridorius	14,83	
305	Kabinetas	16,27	4
306	Laboratorija	55,57	12
307	Laboratorija	32,03	4
308	Techninė patalpa	12,84	
309	Pagalbinė patalpa	8,10	

Pat. nr.	Patalpos pavadinimas	Plotas kv.m.	Žmonių skaičius
310	Laboratorija	10,21	1
311	Laboratorija	19,60	3
312	Laboratorija	12,85	2
313	Laboratorija	13,19	3
314	Kabinetas	13,19	4
315	Laboratorija	25,61	4
316	Pasitarimų kabinetas	27,41	12
317	Valymo inventoriaus pat.	8,18	
Bendras 3 aukšto remontuojamų patalpų plotas kv.m.		339,87	49
Bendras remontuojamų patalpų plotas kv.m.		688,98	

Laboratoriniai baldai ir technologinė įranga, pažymėta atitinkama (violetine) spalva, perkama atskiru užsakymu.

- Pagrindinės pastabos:**
1. Aititudė ±0.00 atitinka pirmo a. grindų lygį (projektu nekeičiama).
 2. Projektą keisti leidžiama tik gavus projekto autoriaus sutikimą ir projektą suderinus su projektą derinusiomis tarnybomis (jei tai buvo atlikta).
 3. Matmenys tikslinami statybos darbų eigoje pagal esamą situaciją.
 4. **Laboratoriniai baldai ir technologinė įranga, pažymėta atitinkama spalva perkama atskiru užsakymu.**

0	2025-04	Rangovo konkursui ir statybos darbams vykdyti.	
Laida	Data	Laidos statusas. Keitimo priežastis (jei taikoma)	
Kval. patv. dok. nr.	UAB ASD Project; el.p.: info@asdproject.lt; tel.: +37061399774		Statinio projekto pavadinimas: Visuomeninių pastatų paskirties grupės, mokslo paskirties pastato (unik. nr. 1190-0001-8013) Studentų g. 17, Alytaus m., Alytaus m.sav. kapitalinio remonto projektas - interjero dalis.
A 1882	PV	Eimantas Slušnis	Statinio numeris ir pavadinimas, dokumento pavadinimas: Pastatas - Verslo mokykla
A 2010	PDV	Urtė Pukštienė	Laida 0
	ARCH	Augustinas Žaromskis	Trečio aukšto planas. Baldų planas. M 1:100
LT	Statytojas ir/arba užsakovas: VšĮ Kauno kolegija	Dokumento žymuo: 349-IN.B-02	Lapas 1

Baldų eksplikacinė / specifikacinė lentelė – Perkami baldai

Eil. Nr.	Kodas / Žymėjimas plane	Baldo pavadinimas	Aprašymas / Specifikacija	Kiekis vnt.	Pastabos
1.	K1	Biuro darbo kėdė	<p>Biuro ir laboratorijos darbo kėdė. Matmenys: 700x690x970-1100mm (reguliuojamas aukštis)</p> <ul style="list-style-type: none"> • Aprauckta I kategorijos eco oda. Spalva -Mėlyna, tikslinama pagal gamintojo paletę. Eco oda turi atitikti standartus martindale ne mažiau negu 300 00 EN ISO 12947-2; EN 1021-1; EN 1021-2; EN ISO 105-B02, turi pelėsio, baterijų bei šlapimo tolerancijos atitikčių testus AATCC147;ASTM G21-02 arba analogus. • Bazė - penkiažvaigždė plastikinė, juodos spalvos. • Ratukai juodos spalvos. • Reguliuojami aukštyn-žemyn porankiai 80 mm aukščio rėmuose, juodos spalvos. • „Gas-lift“ aukščio reguliavimo mechanizmas. • Sėdynės gylis reguliavimo mechanizmas. • Kėdė turi atitikti kokybės standartus EN 1335-1; EN-1335-2; PPP 51054D; AfPS GS bei ekologijos / tvarumo standartus UL 2818; Blue angel; ISO 14025;ISO 21930; EN 15804; 150:2012 arba analogus. • Gaminio estetiškos ir funkcinės savybės turi atitikti aprašymą arba būti lygiavertės. • Gaminiai suteikiama garantija ne mažiau 5 metai (60 mėnesių). <p><i>Teikiant pasiūlymą pridedama siūlomo gaminio fotografija/katalogo puslapis/internetinė nuoroda, kuris bus derinama su užsakovais ir architektais. Užsakovui pageidaujant gaminio natūrinis pavyzdys turi būti pristatytas apžiūrai ne vėliau negu per 5 d.d.</i></p>	24	



2.	K2	Laboratorinė taburetė	<p>Laboratorinė taburetė, tinkama darbui laboratorijoje. Matmenys: 470x470x580-840 (reguliuojamas aukštis)</p> <ul style="list-style-type: none"> • Kėdė turi turėti „swivel“ mechanizmą. • Sėdimoji dalis gaminama iš medienos (kietmedžio) diametras ne mažiau negu 355 mm, Spalva – Juoda matinė. • Turi būti judesio blokavimo funkcija atsisėdus. • Keturžvaižgždė poliruoto aliuminio bazė. • Gaminio estetinės ir funkcinės savybės turi atitikti aprašymą arba būti lygiavertės. • Gaminiai suteikiama garantija ne mažiau 5 metai (60 mėnesių). <p>Teikiant pasiūlymą pridedama siūlomo gaminio fotografija/katalogo puslapis/internetinė nuoroda, kuris bus derinama su užsakovais ir architektais. Užsakovui pageidaujant gaminio natūrinis pavyzdys turi būti pristatytas apžiūrai ne vėliau negu per 5 d.d.</p>	36	
3.	K3	Susitikimų kėdė	<p>Susitikimų kėdė. Matmenys: 480x550x790mm</p> <ul style="list-style-type: none"> • Aprauckta I kategorijos eco oda. Spalva - Mėlyna, tikslinama pagal gamintojo paletę. Eco oda turi atitikti standartus martindale ne mažiau negu 300 00 EN ISO 12947-2; EN 1021-1; EN 1021-2; EN ISO 105-B02, turi pelėsio, baterijų bei šlapimo tolerancijos atitikčių testus AATCC147;ASTM G21-02 arba analogus. • Kėdė turi atitikti visuomeninio naudojimo standartus pagal DIN EN 16139:2014; AfPS 20219:01 PAK arba analogus. • Turi turėti tvarumo standartą Ecolabel ir Greenguard gold ir EDP ISO 14025:2010, § 8.1.3 ir § 8.1.4 arba analogus. • Kojos gaminamos iš metalo, dažomos milteliniu būdu. Spalva -Juoda, tikslinama pagal gamintojo paletę. • Plastmasinių detalių spalva – Juoda matinė. • Gaminio estetinės ir funkcinės savybės turi atitikti aprašymą arba būti lygiavertės. • Gaminiai suteikiama garantija ne mažiau 5 metai (60 mėnesių). <p>Teikiant pasiūlymą pridedama siūlomo gaminio fotografija/katalogo puslapis/internetinė nuoroda, kuris bus derinama su užsakovais ir architektais. Užsakovui pageidaujant gaminio natūrinis pavyzdys turi būti pristatytas apžiūrai ne vėliau negu per 5 d.d.</p>	18	







4.	K4	Poilsio patalpos kėdė	<p>Personalo patalpos kėdė. Matmenys: 525x510x775mm.</p> <ul style="list-style-type: none"> • Spalva - Juoda matinė. Tikslinama pagal gamintojo paletę. • Kėdė gaminama iš polipropileno. Turi būti atspari valymui cheminėmis priemonėmis. • Esant poreikiui turi būti pritaikyta naudojimui lauko sąlygomis visus metus - turi atitikti standartus EN 1728:2012 6.4 - EN 16139:2013 L2; EN 1728:2012 6.5 - EN 16139:2013 L2; EN 1728:2012 6.17 - EN 16139:2013 L2; ANSI-BIFMA X5.1:2017/10; ANSI-BIFMA X5.1:2017/15; ANSI-BIFMA X5.1:2017/6; ANSI-BIFMA X5.1:2017/11; ANSI-BIFMA X5.1:2017/17; ANSI-BIFMA X5.1:2017/24 arba analogus. • Medžiagų spalva Juoda, derinama su užsakovu. • Gaminiui suteikiama garantija ne mažiau 5 metai (60 mėnesių). Arba lygiavertis gaminys. <p>Teikiant pasiūlymą pridedama siūlomo gaminio fotografija/katalogo puslapis/internetinė nuoroda, kuris bus derinama su užsakovais ir architektais. Užsakovui pageidaujant gaminio natūrinis pavyzdys turi būti pristatytas apžiūrai ne vėliau negu per 5 d.d.</p>	12	
5.	K5	Susitikimų krėslas	<p>Vadovo kabineto fotelis. Matmenys: 670x620x850 mm.</p> <ul style="list-style-type: none"> • Dengta eko oda. Spalva – Mėlyna, tikslinama pagal gamintojo paletę. • Šliužų spalva - Juoda matinė. • Metalinis rėmas milteliniu būdu dažomas juodai; • Rėmas šaltai formuotas putplastis - ne mažiau negu tankis 75 kg/m³. • Odos atsparumas trinčiai ne mažesnis negu BS EN ISO 11640. • Degumas, ne prasčiau negu UNI EN 1021-1. • Atsparumas nublukimui ne žemiau negu - 5 (BS EN ISO 105-B02). • Gaminio estetiškos ir funkcinės savybės turi atitikti aprašymą arba būti lygiavertės. • Gaminiui suteikiama garantija ne mažiau 5 metai (60 mėnesių). Arba lygiavertis gaminys. <p>Teikiant pasiūlymą pridedama siūlomo gaminio fotografija/katalogo puslapis/internetinė nuoroda, kuris bus derinama su užsakovais ir architektais. Užsakovui pageidaujant gaminio natūrinis pavyzdys turi būti pristatytas apžiūrai ne vėliau negu per 5 d.d.</p>	8	



6.	K6	Susitikimų fotelis	<p>Susitikimų fotelis. Matmenys: 1540x670x (h)1400mm</p> <ul style="list-style-type: none"> • Aprauckta I kategorijos eco oda. Spalva – Pilka, tikslinama pagal gamintojo paletę. Eco oda turi atitikti standartus martindale ne mažiau negu 300 00 EN ISO 12947-2; EN 1021-1; EN 1021-2; EN ISO 105-B02, turi pelėsio, baterijų bei šlapimo tolerancijos atitikčių testus AATCC147;ASTM G21-02 arba analogus. • Gaminys turi turėti tvarumo standartą ISO 14025 and EN 15804+A2 arba analogą. • Akustinė sienelė turi atitikti standartą PN-EN ISO 11821:1997; PN-EN ISO 354:2005 arba analogus. Spalva – Mėlyna, tikslinama pagal gamintojo paletę. • Kojyčių spalva – Juoda. Kojyčių tipas turi atitikti vizualizacijas. • Gaminio estetiškos ir funkcinės savybės turi atitikti aprašymą arba būti lygiavertės. • Gaminiai suteikiama garantija ne mažiau 5 metai (60 mėnesių). <p>Teikiant pasiūlymą pridedama siūlomo gaminio fotografija/katalogo puslapis/internetinė nuoroda, kuris bus derinama su užsakovais ir architektais. Užsakovui pageidaujant gaminio natūrinis pavyzdys turi būti pristatytas apžiūrai ne vėliau negu per 5 d.d.</p>	4	
7.	K7	Laboratorinė darbo kėdė	<p>Laboratorinė paaukštinta darbo kėdė su pakuju. Matmenys: 690x660x1200-1460mm (reguliuojamas aukštis).</p> <ul style="list-style-type: none"> • Aprauckta I kategorijos eco oda. Spalva – Mėlyna, tikslinama pagal gamintojo paletę. Eco oda turi atitikti standartus martindale ne mažiau negu 300 00 EN ISO 12947-2; EN 1021-1; EN 1021-2; EN ISO 105-B02, turi pelėsio, baterijų bei šlapimo tolerancijos atitikčių testus AATCC147;ASTM G21-02 arba analogus. • Bazė - penkiažvaigždė plastikinė, juodos spalvos. • Ratukų spalva – Juoda. • Reguliuojami aukštn-žemyn porankiai 80 mm aukščio rėmuose, juodos spalvos. • „Gas-lift“ aukščio reguliavimo mechanizmas. • Kėdė turi atitikti kokybės standartus EN 1335-1; EN-1335-2; PPP 51054D; AfPS GS bei ekologijos / tvarumo standartus UL 2818; Blue angel arba analogus. 	8	



			<ul style="list-style-type: none"> Gaminio estetinės ir funkcinės savybės turi atitikti aprašymą arba būti lygiavertės. Gaminiui suteikiama garantija ne mažiau 5 metai (60 mėnesių). <p>Teikiant pasiūlymą pridedama siūlomo gaminio fotografija/katalogo puslapis/internetinė nuoroda, kuris bus derinama su užsakovais ir architektais. Užsakovui pageidaujant gaminio natūrinis pavyzdys turi būti pristatytas apžiūrai ne vėliau negu per 5 d.d.</p>			
8.	K8	Modulinis fotelis	<p>Modulinės Sofos dalis laukiamajame. Matmenys 700x700x730mm.</p> <ul style="list-style-type: none"> Dengta eco oda - vinyl paviršius. Spalva – Mėlyna, tikslinama pagal gamintojo paletę. Kojyčių spalva - Juoda matinė. Eco oda turi atitikti reikalavimus ne prasčiau negu 300000 Martindale cycles (UNE-EN ISO 12947-2); flammability - cigarette (EN 1021-1); flammability - match (EN 1021-2); flammability (DIN 4102 B2); flammability (NF P 92-503/M2); light fastness - >5 (DIN EN ISO 105-B02); bacterial resistance (AATCC 147); mildew resistance (ASTM G21-02); urine resistance; antistatic (ASTM D-257). Kojelės metalinės, miltelinių būdu dažomos metallic spalva – Juoda, Kojelės su reguliuojamais padukais. Minkštasuolio Sėdynė: vidinis medinis rėmas su guminėmis juostelėmis + šaltai formuotas putplastis ne mažiau negu 35 kg/m³ tankio. Atlošas: Metalinis rėmas; šaltai formuotas putplastis -ne mažiau negu tankis 30 kg/m³. Gaminio estetinės ir funkcinės savybės turi atitikti aprašymą arba būti lygiavertės. Gaminiui suteikiama garantija ne mažiau 5 metai (60 mėnesių). <p>Teikiant pasiūlymą pridedama siūlomo gaminio fotografija/katalogo puslapis/internetinė nuoroda, kuris bus derinama su užsakovais ir architektais.</p>		1	
9.	K9	Modulinis fotelis	<p>Modulinės Sofos dalis laukiamajame. Matmenys 700x700x730mm.</p> <ul style="list-style-type: none"> Dengta eco oda - vinyl paviršius. Spalva – Tamsiai pilka, tikslinama pagal gamintojo paletę. Kojyčių spalva - Juoda matinė. Eco oda turi atitikti reikalavimus ne prasčiau negu 300000 Martindale cycles (UNE-EN ISO 12947-2); flammability - cigarette (EN 1021-1); flammability - match (EN 1021-2); flammability (DIN 4102 B2); flammability (NF P 92-503/M2); light fastness - >5 (DIN EN ISO 105-B02); bacterial resistance (AATCC 147); mildew resistance (ASTM G21-02); urine resistance; antistatic (ASTM D-257). Kojelės metalinės, miltelinių būdu dažomos metallic spalva – Juoda, Kojelės su reguliuojamais padukais. 		1	

			<ul style="list-style-type: none"> • Minkštasuolio Sėdynė: vidinis medinis rėmas su guminėmis juostelėmis + šaltai formuotas putplastis ne mažiau negu 35 kg/m3 tankio. Atlošas: Metalinis rėmas; šaltai formuotas putplastis -ne mažiau negu tankis 30 kg/m3. • Gaminio estetišės ir funkcinės savybės turi atitikti aprašymą arba būti lygiavertės. • Gaminiai suteikiama garantija ne mažiau 5 metai (60 mėnesių). <p>Teikiant pasiūlymą pridedama siūlomo gaminio fotografija/katalogo puslapis/internetinė nuoroda, kuris bus derinama su užsakovais ir architektais.</p>			
10.	K10	Modulinis fotelis	<p>Modulinės Sofos dalis laukiamajame. Matmenys 700x700x730mm.</p> <ul style="list-style-type: none"> • Dengta eco oda - vinyl paviršius. Spalva – Tamsiai pilka, tikslinama pagal gamintojo paletę. • Kojyčių spalva - Juoda matinė. • Eco oda turi atitikti reikalavimus ne prasčiau negu 300000 Martindale cycles (UNE-EN ISO 12947-2); flammability - cigarette (EN 1021-1); flammability - match (EN 1021-2); flammability (DIN 4102 B2); flammability (NF P 92-503/M2); light fastness - >5 (DIN EN ISO 105-B02); bacterial resistance (AATCC 147); mildew resistance (ASTM G21-02); urine resistance; antistatic (ASTM D-257). • Kojelės metalinės, miltelinių būdu dažomos metallic spalva – Juoda, Kojelės su reguliuojamais padukais. • Minkštasuolio Sėdynė: vidinis medinis rėmas su guminėmis juostelėmis + šaltai formuotas putplastis ne mažiau negu 35 kg/m3 tankio. Atlošas: Metalinis rėmas; šaltai formuotas putplastis -ne mažiau negu tankis 30 kg/m3. • Gaminio estetišės ir funkcinės savybės turi atitikti aprašymą arba būti lygiavertės. • Gaminiai suteikiama garantija ne mažiau 5 metai (60 mėnesių). <p>Teikiant pasiūlymą pridedama siūlomo gaminio fotografija/katalogo puslapis/internetinė nuoroda, kuris bus derinama su užsakovais ir architektais.</p>		1	
11.	K11	Modulinis fotelis	<p>Modulinės Sofos dalis laukiamajame. Matmenys 700x700x730mm.</p> <ul style="list-style-type: none"> • Dengta eco oda - vinyl paviršius. Spalva – Mėlyna, tikslinama pagal gamintojo paletę. • Kojyčių spalva - Juoda matinė. • Eco oda turi atitikti reikalavimus ne prasčiau negu 300000 Martindale cycles (UNE-EN ISO 12947-2); flammability - cigarette (EN 1021-1); flammability - match (EN 1021-2); flammability (DIN 4102 B2); flammability (NF P 92-503/M2); light fastness - >5 (DIN EN ISO 105-B02); bacterial resistance (AATCC 147); mildew resistance (ASTM G21-02); urine resistance; antistatic (ASTM D-257). • Kojelės metalinės, miltelinių būdu dažomos metallic spalva – Juoda, Kojelės su reguliuojamais padukais. 		1	

			<ul style="list-style-type: none"> • Minkštasuolio Sėdynė: vidinis medinis rėmas su guminėmis juostelėmis + šaltai formuotas putplastis ne mažiau negu 35 kg/m³ tankio. Atlošas: Metalinis rėmas; šaltai formuotas putplastis -ne mažiau negu tankis 30 kg/m³. • Gaminio estetišės ir funkcinės savybės turi atitikti aprašymą arba būti lygiavertės. • Gaminiiui suteikiama garantija ne mažiau 5 metai (60 mėnesių). <p>Teikiant pasiūlymą pridedama siūlomo gaminio fotografija/katalogo puslapis/internetinė nuoroda, kuris bus derinama su užsakovais ir architektais.</p>			
12.	K12	Modulinis fotelis	<p>Modulinės Sofos dalis laukiamajame. Matmenys 700x700x730mm.</p> <ul style="list-style-type: none"> • Dengta eco oda - vinyl paviršius. Spalva – Tamsiai pilka, tikslinama pagal gamintojo paletę. • Kojyčių spalva - Juoda matinė. • Eco oda turi atitikti reikalavimus ne prasčiau negu 300000 Martindale cycles (UNE-EN ISO 12947-2); flammability - cigarette (EN 1021-1); flammability - match (EN 1021-2); flammability (DIN 4102 B2); flammability (NF P 92-503/M2); light fastness - >5 (DIN EN ISO 105-B02); bacterial resistance (AATCC 147); mildew resistance (ASTM G21-02); urine resistance; antistatic (ASTM D-257). • Kojelės metalinės, miltelinių būdu dažomos metallic spalva – Juoda, Kojelės su reguliuojamais padukais. • Minkštasuolio Sėdynė: vidinis medinis rėmas su guminėmis juostelėmis + šaltai formuotas putplastis ne mažiau negu 35 kg/m³ tankio. Atlošas: Metalinis rėmas; šaltai formuotas putplastis -ne mažiau negu tankis 30 kg/m³. • Gaminio estetišės ir funkcinės savybės turi atitikti aprašymą arba būti lygiavertės. • Gaminiiui suteikiama garantija ne mažiau 5 metai (60 mėnesių). <p>Teikiant pasiūlymą pridedama siūlomo gaminio fotografija/katalogo puslapis/internetinė nuoroda, kuris bus derinama su užsakovais ir architektais.</p>		1	
13.	STEL-2	Stelazai	<p>Pilnai metalinis penkių lentynų stelažas su metalinėmis lentynėlėmis.</p> <ul style="list-style-type: none"> • Matmenys aukštis 2000 mm; gylis 600mm; ilgis 1500mm. Spalva – Juoda matinė, dažyta atspariu milteliniu būdu. • Stelažas pagamintas iš cinkuoto plieno arba lygiavertės medžiagos, konstrukciniai komponentai pagaminti iš 3.1 sertifikoto didelio tempimo konstrukcinio plieno pagal EN10204 standartus. • Turi būti ne mažiau nei 4 lentynos. Lentynų maksimali apkrova ne mažesnė nei 200 kg. • Lentynų kitimo žingsnis ne mažesnis nei 33 mm. • Turi būti bevaržtė lentynų sistema. <p>Teikiant pasiūlymą pridedama siūlomo gaminio fotografija/katalogo puslapis/internetinė nuoroda, kuris bus derinama su užsakovais ir architektais.</p>		2	

14.	STEL-3	Stelažai	<p>Pilnai metalinis penkių lentynų stelažas su metalinėmis lentynėlėmis (Stelažo ilgis gali būti skaidomas į kelis segmentus. Bendras stelažų ilgis 3000 mm.) Matmenys aukštis 2000 mm; gylis 600mm; ilgis 3000mm. Spalva – Juoda matinė, dažyta atspariu miltelinu būdu.</p> <ul style="list-style-type: none"> • Stelažas pagamintas iš cinkuoto plieno arba lygiavertės medžiagos, konstrukciniai komponentai pagaminti iš 3.1 sertifikuoto didelio tempimo konstrukcinio plieno pagal EN10204 standartus arba lygiaverčių. • Turi būti ne mažiau nei 4 lentynos. Lentynų maksimali apkrova turi būti ne mažesnė nei 200 kg. • Lentynų kitimo žingsnis ne mažesnis nei 33 mm. • Turi būti bevaržtė lentynų sistema. <p>Teikiant pasiūlymą pridedama siūlomo gaminio fotografija/katalogo puslapis/internetinė nuoroda, kuris bus derinama su užsakovais ir architektais.</p>	5	
15.	ST-P	Persirengimo spintelės	<p>Plieninės darbuotojų persirengimo spintelės su grindjuoste ir kodine spyna.</p> <ul style="list-style-type: none"> • Matmenys aukštis – 1890mm; gylis – 550 mm; bendras plotis – 900 mm. • Durelių, grindjuostės ir spynos spalva – Juoda matinė. • Šonų ir karkaso spalva – šviesiai pilka, tikslinama pagal gamintojo paletę. • Spintelių padalinimas 2-jais „aukštais“ (2 drelės, viena virš kitos). • Spintelės su miltelinu būdu dažyto lakštinio plieno rėmu. Rėmas 0.7mm storio, drelės 0.8mm storio lakštinis plienas. Sustiprintos konstrukcijos drelės su guminiiais amortizatoriais (tylus ir tolygus uždarymas). Su ventiliacijos anga drelėse. Plieninė grindjuostė dažyta miltelinu būdu. • Gaminiai turi atitikti kokybės reikalavimus ir atestacijas: EN 14073-2:2004, EN 16121:2013+A1:2017, EN 14074:2004, EN 14073-3:2004. • Komplektuojamos su: <ul style="list-style-type: none"> ○ kodine spyna - 3 skaitmenų kodas, Spalva – Juoda. ○ pakabomis ir kabliukais drabužiams viduje. <p>Teikiant pasiūlymą pridedama siūlomo gaminio fotografija/katalogo puslapis/internetinė nuoroda, komplektacijos sąrašas, kuris bus derinama su užsakovais ir architektais.</p>	3	Durų skaičius – 6





16.	ST18	Kavos staliukas	<p>Kavos staliukas susitikimams. Apskritas stalviršis – Ø 800 mm skersmuo. Aukštis – 480 mm. Stalviršio spalva – Medžio (turi atitikti gaminamų baldų plokštės atspalvį, žr. Spalvų paletę) (alternatyva, jeigu gamintojas neturi atitinkamo medžio tekstūros atspalvio jis gali būti keičiamas į juodą matinės spalvos stalviršį). Stalo kojos spalva – Juoda matinė.</p> <ul style="list-style-type: none"> • Stalo stalviršisi gaminamas kietmedžio lukšto. Stalviršio storis ne daugiau negu 12 mm. Stalo kojos gaminamos iš metalo, miltelinu būdu dažomos. • Kojų spalva – Juoda matinė. • Gaminys turi atitikti kokybės ir ilgaamžiškumo standartą PN-EN 15372:2016 (PN-EN 1790:2012) arba analogą. <p>Teikiant pasiūlymą pridedama siūlomo gaminio fotografija/katalogo puslapis/internetinė nuoroda, komplektacijos sąrašas, kuris bus derinama su užsakovais ir architektais.</p>	4	
17.	ST19		<p>Kavos staliukas susitikimams. Apskritas stalviršis – Ø 800 mm skersmuo. Aukštis – 740 mm. Stalviršio spalva – Medžio (turi atitikti gaminamų baldų plokštės atspalvį, žr. Spalvų paletę) (alternatyva, jeigu gamintojas neturi atitinkamo medžio tekstūros atspalvio jis gali būti keičiamas į juodą matinės spalvos stalviršį). Stalo kojos spalva – Juoda matinė.</p> <ul style="list-style-type: none"> • Stalo stalviršisi gaminamas kietmedžio lukšto. Stalviršio storis ne daugiau negu 12 mm. Stalo kojos gaminamos iš metalo, miltelinu būdu dažomos. • Kojų spalva – Juoda matinė. • Gaminys turi atitikti kokybės ir ilgaamžiškumo standartą PN-EN 15372:2016 (PN-EN 1790:2012) arba analogą. <p>Teikiant pasiūlymą pridedama siūlomo gaminio fotografija/katalogo puslapis/internetinė nuoroda, komplektacijos sąrašas, kuris bus derinama su užsakovais ir architektais.</p>	1	

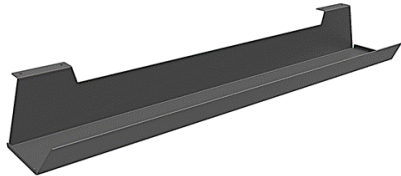
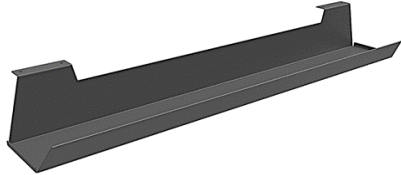
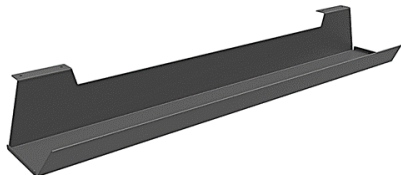

Baldų eksplikacinė / specifikacinė lentelė – Gaminami baldai

Eil. Nr.	Kodas / Žymėjimas plane	Baldo pavadinimas	Aprašymas / Specifikacija	Kiekis vnt.	Pastabos
1.	ST1	Darbo stalas	<p>Darbo stalas, su metalinėmis kojomis.</p> <ul style="list-style-type: none"> Stalviršis su skylė ir uždengimo dangteliu laidams, rozečių blokas (el. lizdai 3vnt., interneto lizdas dvigubas 1vnt. Spalva juoda). Metalinis lovys laidams. Metalo lankstinio lovys elektros laidams. Dažomas milteliniu būdu. Spalva juoda. Tvirtinamas po stalviršiu. <p>Žiūrėti brėžinį ST1</p> 	4	
2.	ST2	Darbo stalas	<p>Darbo stalas, su metalinėmis kojomis. Skirtas darbui su Roboto įrenginiu (apkrovos pagal užsakovo užduotį).</p> <ul style="list-style-type: none"> Stalviršis su anga laidams, pritaikytas įrenginiui (robotui), pagal užsakovo užduotį komplektuojama su rozečių bloku ir laidų uždengimo dangteliu. Metalinis lovys laidams. Metalo lankstinio lovys elektros laidams. Dažomas milteliniu būdu. Spalva juoda. Tvirtinamas po stalviršiu. <p>Žiūrėti brėžinį ST2</p> 	1	
3.	ST3	Darbo stalas	<p>Darbo stalas, su metalinėmis kojomis.</p> <p>Žiūrėti brėžinį ST3</p>	8	
4.	ST3.1	Darbo stalas	<p>Darbo stalas, su metalinėmis kojomis.</p> <ul style="list-style-type: none"> Stalviršis su skylė ir uždengimo dangteliu laidams, rozečių blokas (el. lizdai 3vnt., interneto lizdas dvigubas 1vnt. Spalva juoda). Metalinis lovys laidams. Metalo lankstinio lovys elektros laidams. Dažomas milteliniu būdu. Spalva juoda. Tvirtinamas po stalviršiu. <p>Žiūrėti brėžinį ST3.1</p> 	8	

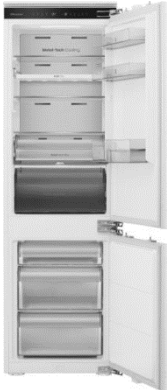
5.	ST5	Poilsio kambario stolas	Valgomojo stolas LMDP stalviršius ant metalinės kojos, spalva - juoda. Žiūrėti brėžinį ST5 .		3	
6.	ST20	Susitikimų stolas	14-os vietų Susitikimų stolas su rozečių bloku. <ul style="list-style-type: none"> • Stalviršius su skylė ir uždengimo dangteliu laidams, rozečių blokas (el. lizdai 3vnt., interneto lizdas dvigubas 1vnt. Spalva juoda). • Metalinis lovys laidams. • Laidai pravedami po stalu, stalo viduje. Rozečių blokai montuojami nurodytose vietose (žr. brėžinyje), juodos spalvos stalviršio zonoje. Žiūrėti brėžinį ST20 .		1	
7.	SP1	Spinta	Dviejų dalių spinta su lentynomis. Žiūrėti brėžinį SP1 .		1	
8.	SP2	Spinta	Dviejų dalių spinta su kabykla. Žiūrėti brėžinį SP2 .		2	
9.	SP3	Baldų komplektas	Poilsio kambario virtuvėlė su įmontuojamu šaldytuvu, neįmontuojama mikrobangų krosnele, plautuve ir maišytuvu. <ul style="list-style-type: none"> • Plautuvės ir maišytuvo sumontavimo darbai, elektros lizdų permontavimo bei elektros laido atvedimo LED juostos įrengimui po pakabinamomis spintelėmis su integruotu judesio davikliu po spintele. • Jungtukų ir elektros rozečių spalva – Juoda. • Maišytuvas su fiksuotu snapu, spalva – Juoda, arba atitikmuo. • Plautuvė 560x510 mm, arba atitikmuo. 		1	

			<ul style="list-style-type: none"> Įmontuojamas šaldytuvas, Šaldiklis apačioje, su vėsesne zona, energijos klasė min E, šaldymo sistema – LOW FROST, elektroninis valdymas, rankinis šaldiklio atitirpinimas, automatinis šaldytuvo atitirpinimas, spalva balta, aukštis max. 1800cm, plotis 50-59 cm. Garantija 2metai. Triukšmo lygis iki 36dB. Arba atitikmuo. Mikrobangų krosnelė, neįmontuojama. Spalva – Juoda. Matmenys iki max. 48.8 x 41 x 27.8 cm. <p>Žiūrėti brėžinį SP3.</p>	 	
10.	SP4	Lentyna	Spinta su atviromis lentynomis, su LED apšvietimu. Žiūrėti brėžinį SP4 .	1	
11.	SP5	Spintelės	Pakabinamos uždaros spintelės iš 3 segmentų. Žiūrėti brėžinį SP5 .	1	
12.	SP7	Lentyna	Atvira lentyna skirta batams. Žiūrėti brėžinį SP7 .	1	
13.	SP8	Baldų komplektas	Vienos dalies Spintelė su lentynomis sujungta su Iškyšos plokščių apdaila. Vieta logotipui tikslinama pagal marketingo užduotį. Žiūrėti brėžinį SP8 .	1	
14.	SN-1	Dekoratyvinė sienelė	Dekoratyvinė sienelė su tekstilės tekstūros apdailos medžiaga. Spalva – Ruda. Žiūrėti brėžinį SN-1 .	1	

15.	SN-2	Dekoratyvinė sienelė	Dekoratyvinė sienelė su tekstilės tekstūros apdailos medžiaga, su logotipu (pagal marketingo užduotį). Spalva – Ruda. Žiūrėti brėžinį SN-2 .	1	
16.	SN-3	Baldų komplektas	Dekoratyvinė sienelė su tekstilės tekstūros apdailos medžiaga ir integruotu LED apšvietimu, stalviršiu. Žiūrėti brėžinį SN-3 .	1	
17.	SN-4	Baldų komplektas	Dekoratyvinė sienelė su tekstilės tekstūros apdailos medžiaga ir integruotu LED apšvietimu, stalviršiu. Žiūrėti brėžinį SN-4 .	1	
18.	SN-5	Rodyklė	Rodyklė – tūrinės raidės pagal atskirą marketingo užduotį. Žiūrėti brėžinį SN-5 .	1	
19.	SN-6	Dekoratyvinė sienelė	Dekoratyvinė sienelė su apdailos plokštėmis. <ul style="list-style-type: none"> Tūrinės raidės pagal atskirą marketingo užduotį. Žiūrėti brėžinį SN-6 .	1	
20.	SN-7	Dekoratyvinis atitvaras	Dekoratyvinis stiklo plokščių atitvaras. <ul style="list-style-type: none"> Vizuali medžiaga ant stiklo (logotipas) tikslinama pagal marketingo užduotį. Žiūrėti brėžinį SN-7 .	1	
21.	SN-8	Dekoratyvinė sienelė su Rodykle	Dekoratyvinė sienelė su apdailos plokštėmis. <ul style="list-style-type: none"> Tūrinės raidės pagal atskirą marketingo užduotį. Žiūrėti brėžinį SN-8 .	1	
22.	SN-9	Dekoratyvinė sienelė	Dekoratyvinė sienelė su apdailos plokštėmis. <ul style="list-style-type: none"> Tūrinės raidės ir ženklukas pagal atskirą marketingo užduotį. Žiūrėti brėžinį SN-8 .	1	



Laiptinē Bloomberg laboratorijas iėjimas.



Laiptinė Bloomberg laboratorijos jėjimas.



Laiptinė Bloomberg laboratorijas jējimas.



Koridorius. Paradinis HUB įėjimas.



Paradinis HUB įėjimas.



Susitikimų kambarys – 219.



Susitikimų kambarys – 206.



Susitikimų kambarys – 204.



Koridorius – 201.



Susitikimų kambarys – 206.



Technologinių gamybos procesų laboratorija – 216.



Koridorius – 201.



Susitikimų erdvė – 215.



Susitikimų erdvė – 215.



Augalinių ir cheminių medžiagų biologinio aktyvumo nustatymo ir mikrobiologinių tyrimų laboratorija – 214.



Mikrobiologinių tyrimų laboratorija – 207..



Mikrobiologinių tyrimų laboratorija – 208.



Poilsio kambarys – 211.



Poilsio erdvė – 211.



Poilsio kambarys – 211.



Koridorius – 202.



Koridorius – 303.



Koridorius – 303.



Mikrobiologinių tyrimų laboratorija – 301.



Bendrosios chemijos laboratorija – 306.



Bendrosios chemijos laboratorijos paruošiamasis – 307.



Chromatografiniai – 315.



Mikrobiologinių tyrimų laboratorija – 315.



Idėjų akceleravimo centras – 316.



Idėjų akceleravimo centras – 316.



Idėjų akseleravimo centras – 316.



SP3 – Poisio patalpa – 211.

Spalvų paletė

*Rankenėlių spalva - Juoda matinė.



KAB1 - Apvalus vamzdis ir laikiklis. Diametras 25mm.

TT.37.025.11.JU, arba atitikmuo.

* Spalva - Juoda matinė.

TT.39.125.08.JU, arba atitikmuo.



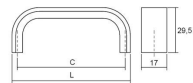



* Spalva - Juoda matinė.

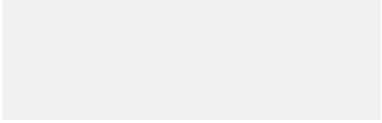

Rankenėlė R1 - 167mm, prisukama.

Gamintojo kodas: V301160L09, arba atitikmuo.

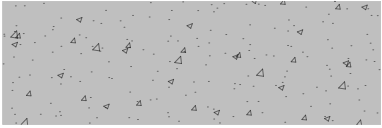
* Spalva - Juoda matinė.

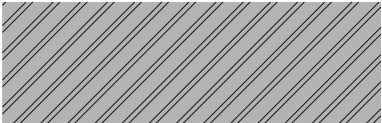
'Balta'		Spalva - PIOMBO HM00 (CLEAF), arba atitikmuo
'Pilka'		Spalva - PIOMBO HM08 (CLEAF), arba atitikmuo
'Medis'		Spalva - QUERCIA S185 (CLEAF), arba atitikmuo
'Juoda' /'Juoda matinė'		Spalva - PIOMBO HM07 (CLEAF), arba atitikmuo
'Akmuo'		Spalva - FB11/IS + HPL (CLEAF), arba atitikmuo
'Ruda'		Spalvą tikslinti pagal gamintojo paletę.
'Metalas'		Nerūdijantis plienas, šlifuotas.

Projektuotojas:

UAB ASD Project;
el.p.: info@asdproject.lt; tel.:+37061399774



Objektas: Alytaus_HUB_IN

Baldų brėžiniai

A 1882	PV	Eimantas Slušnis
	ARCH	Augustinas Žaromskis

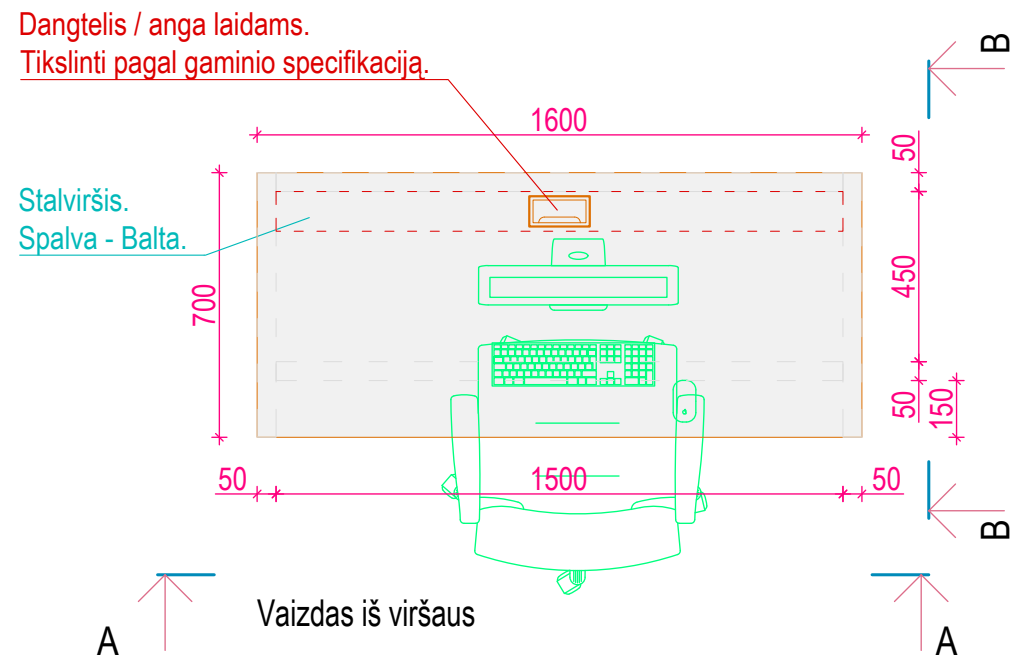

Vizualizacija

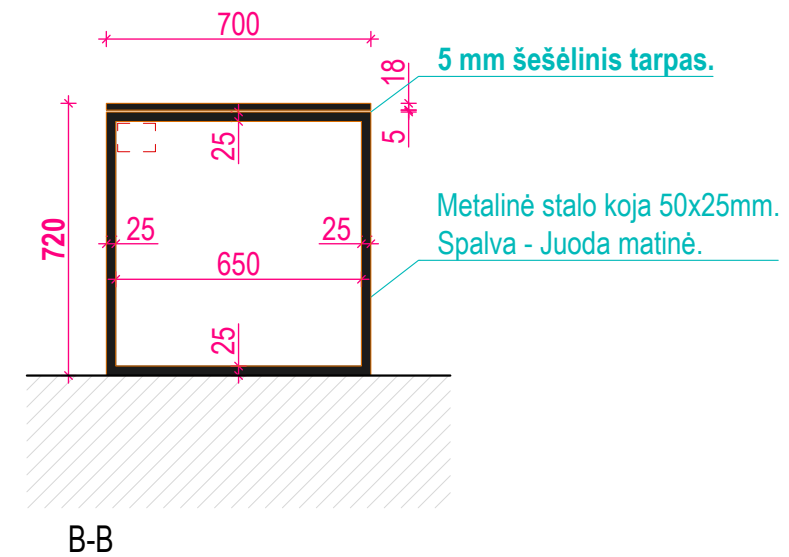
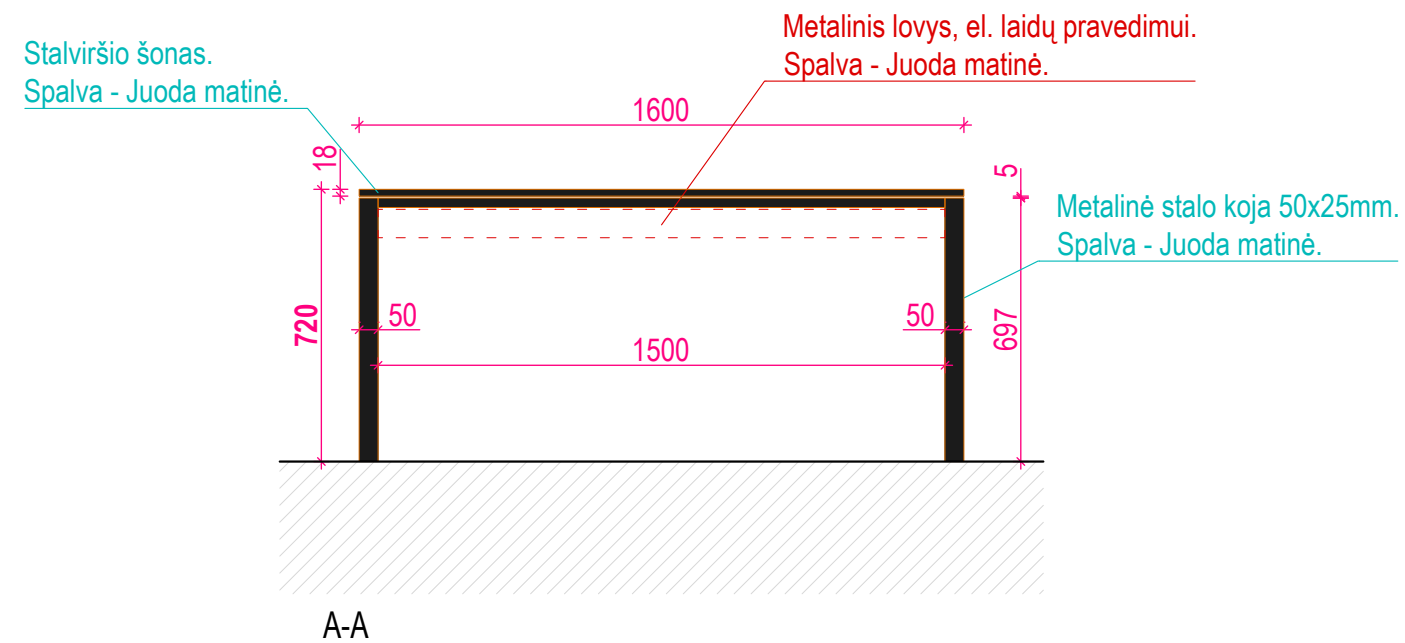

PASTABOS:

1. *Matmenys tikslinami vietoje atliekant gamybinius brėžinius.
2. Brėžiniai neskirti matuoti.
5. Matmenys duoti milimetrais.
6. Baldų darbo - gamybos brėžinius ruošia gamintojas ir derina su projekto autoriumi.
7. Baldai gaminami iš laminuotos medžio drožlių plokštės, jei brėžiniuose nenurodyta kitaip.
8. Furnitūrą derinti su projekto autoriumi. Visi stalčiai ir lankstai "soft close" su pritraukimu.
9. Vietoje tikslinti priėjimus prie inžinerinių sistemų ir revizinių durelių.
10. Plokštės kantuojamos plokštės spalvos 1mm PVC kantis jei nenurodyta kitaip.

Projektuotojas:

UAB ASD Project;
el.p.: info@asdproject.lt; tel.: +37061399774



Objektas: Alytaus_HUB_IN

Baldų brėžiniai

A 1882	PV	Eimantas Slušnis
	ARCH	Augustinas Žaromskis

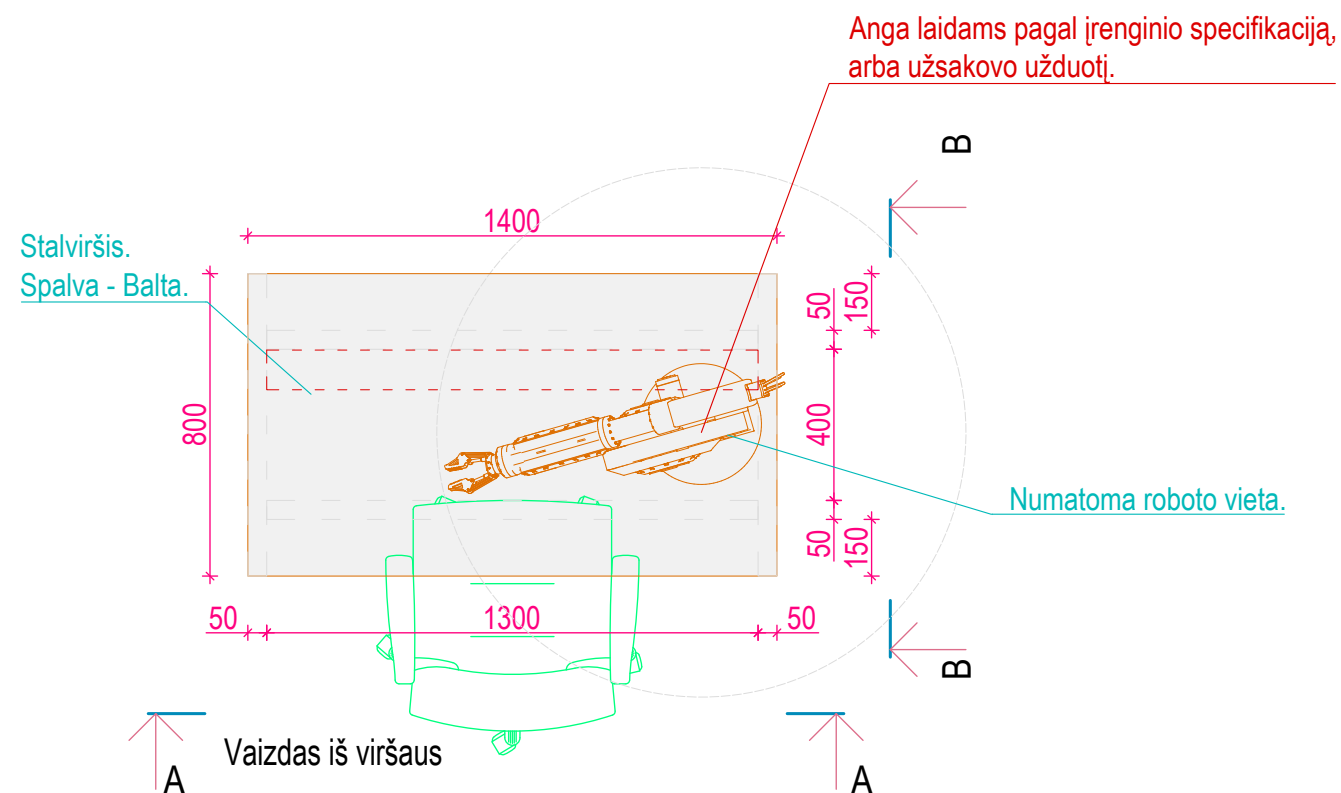

Vizualizacija

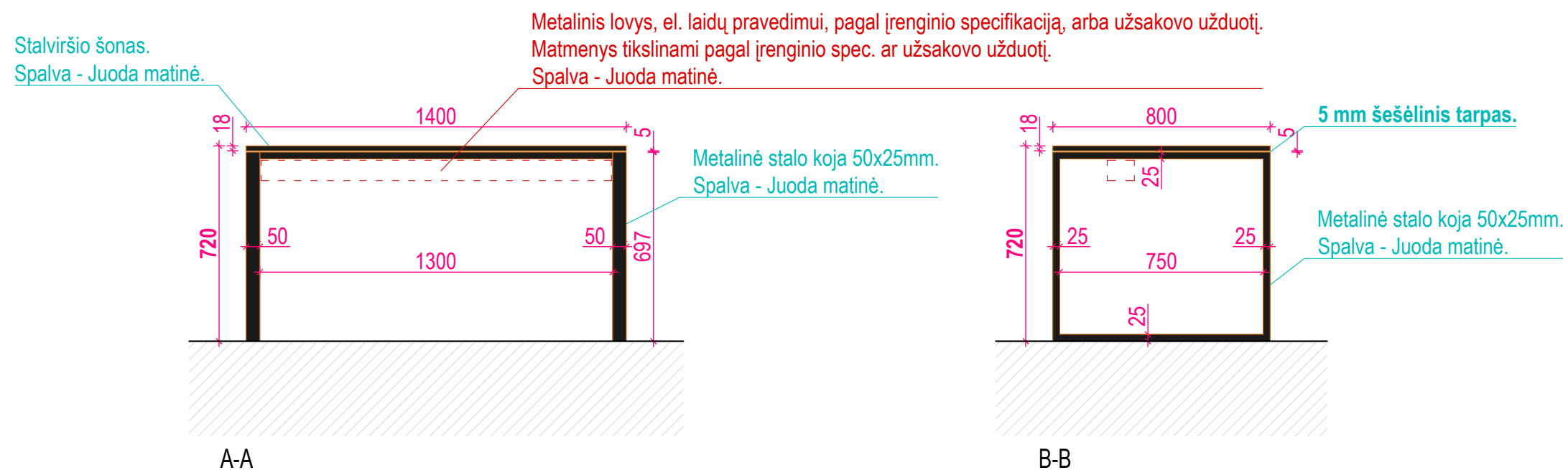

PASTABOS:

1. *Matmenys tikslinami vietoje atliekant gamybinius brėžinius.
2. Brėžiniai neskirti matuoti.
5. Matmenys duoti milimetrais.
6. Baldų darbo - gamybos brėžinius ruošia gamintojas ir derina su projekto autoriumi.
7. Baldai gaminami iš laminuotos medžio drožlių plokštės, jei brėžiniuose nenurodyta kitaip.
8. Furnitūrą derinti su projekto autoriumi. Visi stalčiai ir lankstai "soft close" su pritraukimu.
9. Vietoje tikslinti priėjimus prie inžinerinių sistemų ir revizinių durelių.
10. Plokštės kantuojamos plokštės spalvos 1mm PVC kantis jei nenurodyta kitaip.

Projektuotojas:

UAB ASD Project;
el.p.: info@asdproject.lt; tel.: +37061399774



Objektas: Alytaus_HUB_IN

Baldų brėžiniai

A 1882	PV	Eimantas Slušnis
	ARCH	Augustinas Žaromskis

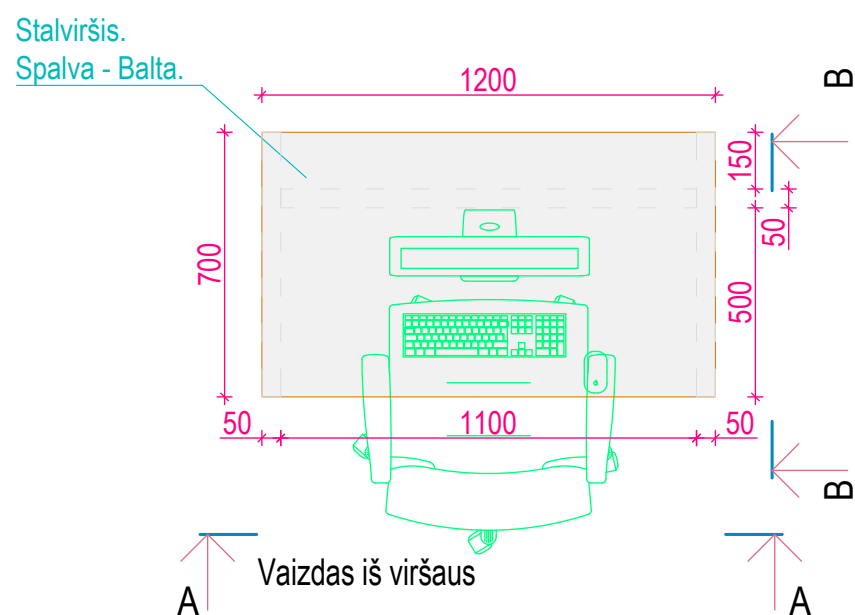

Vizualizacija

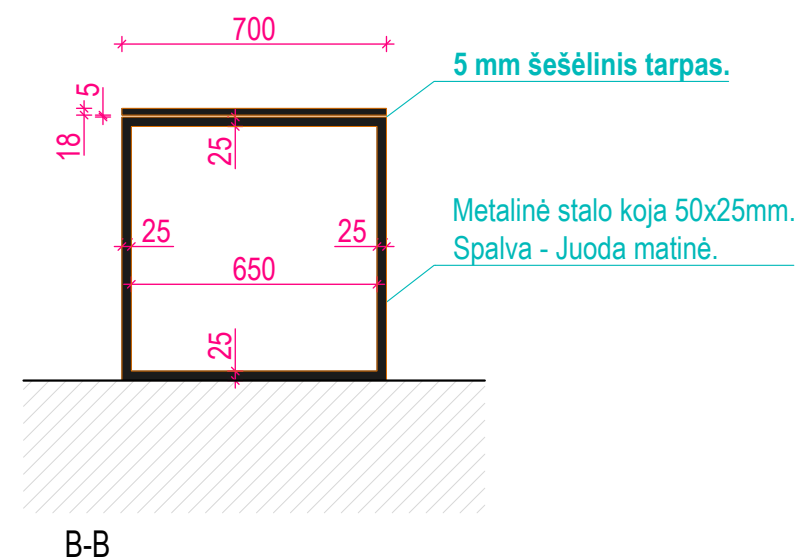
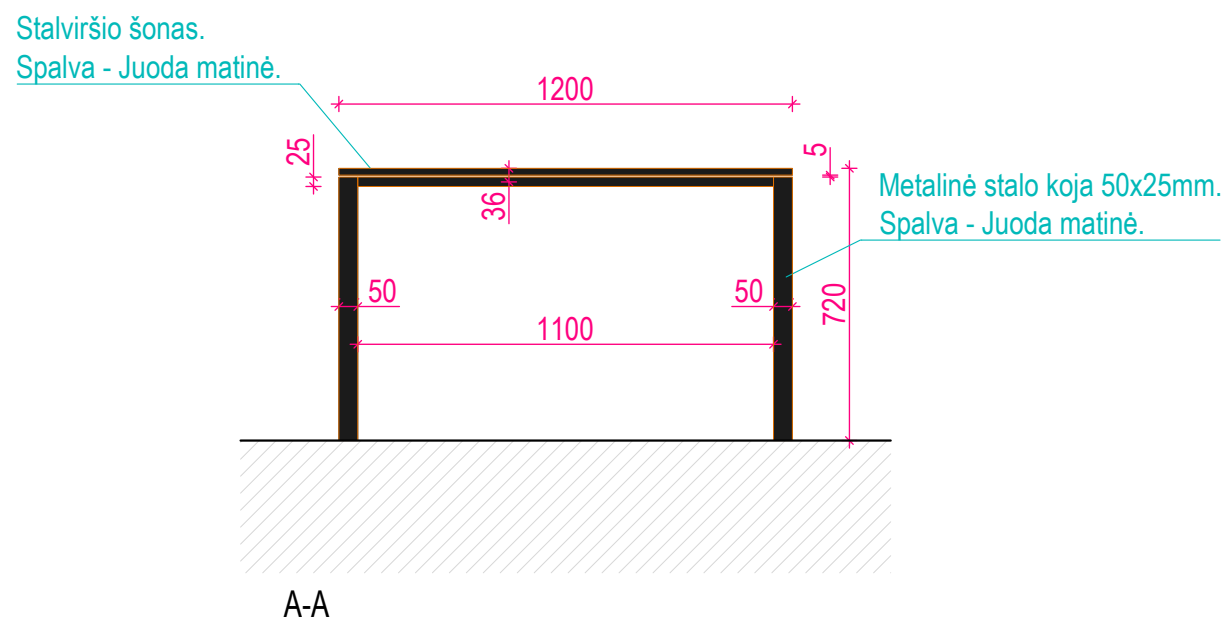

PASTABOS:

- *Matmenys tikslinami vietoje atliekant gamybinius brėžinius.
- Brėžiniai neskirti matuoti.
- Matmenys duoti milimetrais.
- Baldų darbo - gamybos brėžinius ruošia gamintojas ir derina su projekto autoriumi.
- Baldai gaminami iš laminuotos medžio drožlių plokštės, jei brėžiniuose nenurodyta kitaip.
- Furnitūrą derinti su projekto autoriumi. Visi stalčiai ir lankstai "soft close" su pritraukimu.
- Vietoje tikslinti priėjimus prie inžinerinių sistemų ir revizinių durelių.
- Plokštės kantuojamos plokštės spalvos 1mm PVC kantis jei nenurodyta kitaip.

Projektuotojas:

UAB ASD Project;
el.p.: info@asdproject.lt; tel.: +37061399774



Objektas: Alytaus_HUB_IN

Baldų brėžiniai

A 1882	PV	Eimantas Slušnis
	ARCH	Augustinas Žaromskis

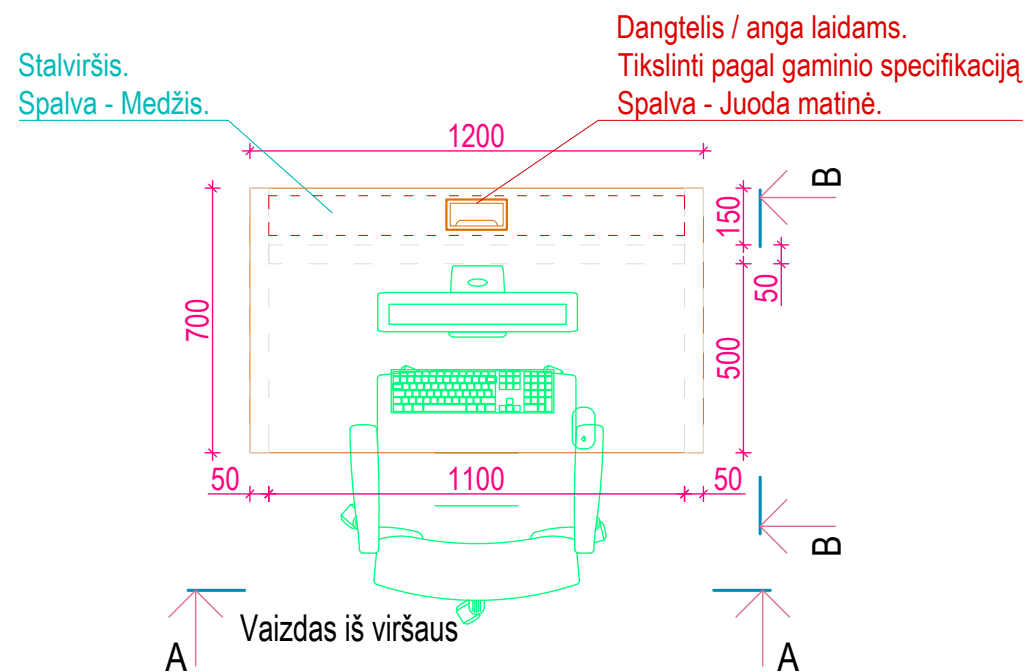

Vizualizacija

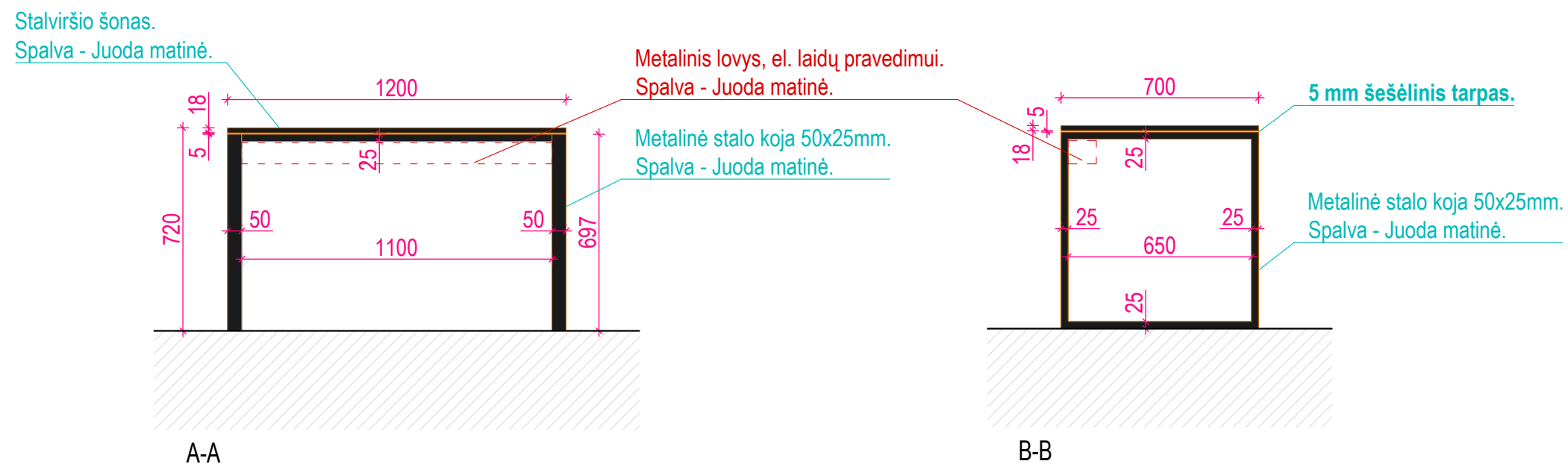

PASTABOS:

1. *Matmenys tikslinami vietoje atliekant gamybinius brėžinius.
2. Brėžiniai neskirti matuoti.
5. Matmenys duoti milimetrais.
6. Baldų darbo - gamybos brėžinius ruošia gamintojas ir derina su projekto autoriumi.
7. Baldai gaminami iš laminuotos medžio drožlių plokštės, jei brėžiniuose nenurodyta kitaip.
8. Furnitūrą derinti su projekto autoriumi. Visi stalčiai ir lankstai "soft close" su pritraukimu.
9. Vietoje tikslinti priėjimus prie inžinerinių sistemų ir revizinių durelių.
10. Plokštės kantuojamos plokštės spalvos 1mm PVC kantis jei nenurodyta kitaip.

Projektuotojas:

UAB ASD Project;
el.p.: info@asdproject.lt; tel.: +37061399774



Objektas: Alytaus_HUB_IN

Baldų brėžiniai

A 1882	PV	Eimantas Slušnis
	ARCH	Augustinas Žaromskis

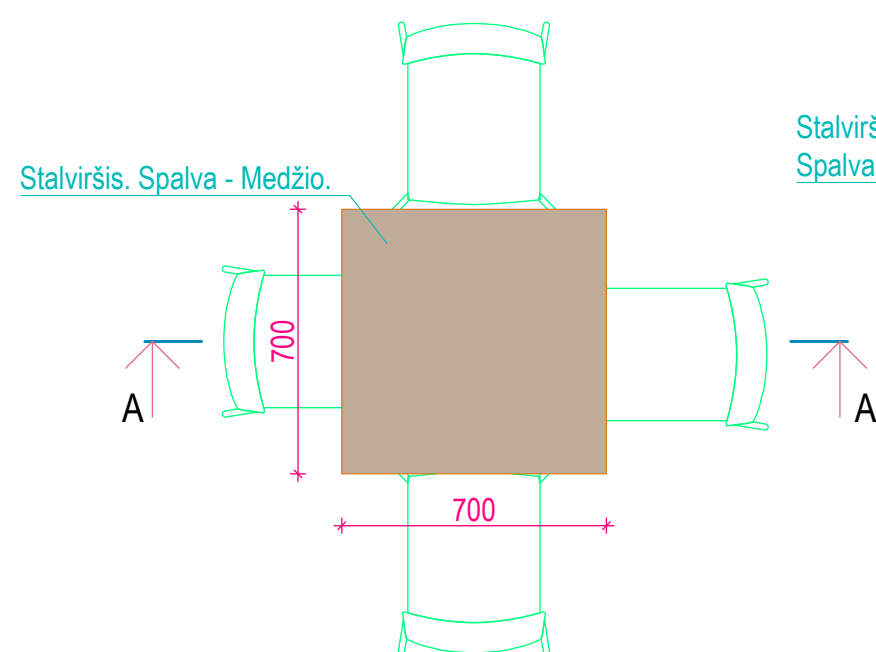

Vaizdas iš viršaus

Stalviršio šonas.
Spalva - Juoda matinė.

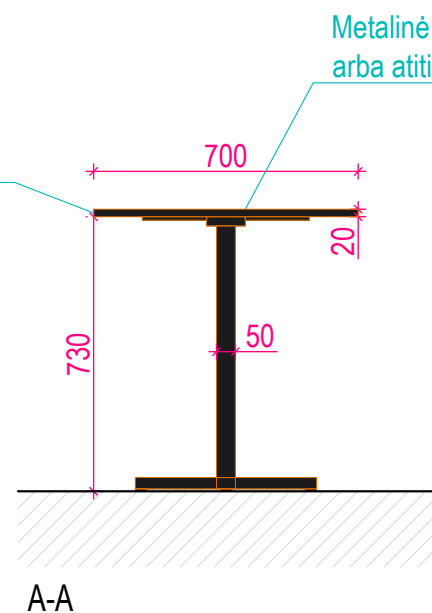

A-A



Vizualizacija

PASTABOS:

1. *Matmenys tikslinami vietoje atliekant gamybinius brėžinius.
2. Brėžiniai neskirti matuoti.
5. Matmenys duoti milimetrais.
6. Baldų darbo - gamybos brėžinius ruošia gamintojas ir derina su projekto autoriumi.
7. Baldai gaminami iš laminuotos medžio drožlių plokštės, jei brėžiniuose nenurodyta kitaip.
8. Furnitūrą derinti su projekto autoriumi. Visi stalčiai ir lankstai "soft close" su pritraukimu.
9. Vietoje tikslinti priėjimus prie inžinerinių sistemų ir revizinių durelių.
10. Plokštės kantuojamos plokštės spalvos 1mm PVC kantis jei nenurodyta kitaip.

Projektuotojas:

UAB ASD Project;
el.p.: info@asdproject.lt; tel.: +37061399774



Objektas: Alytaus_HUB_IN

Baldų brėžiniai

A 1882	PV	Eimantas Slušnis
	ARCH	Augustinas Žaromskis

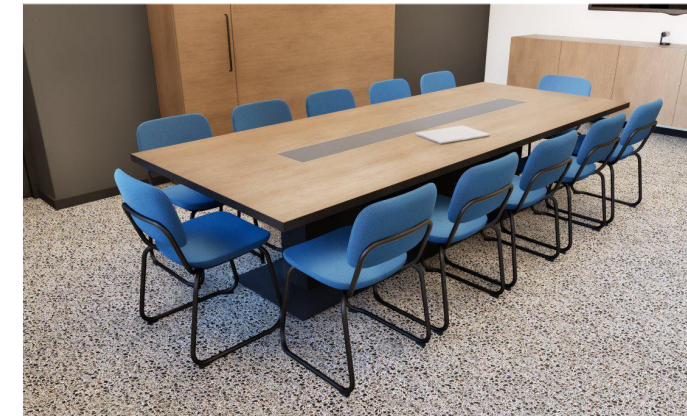
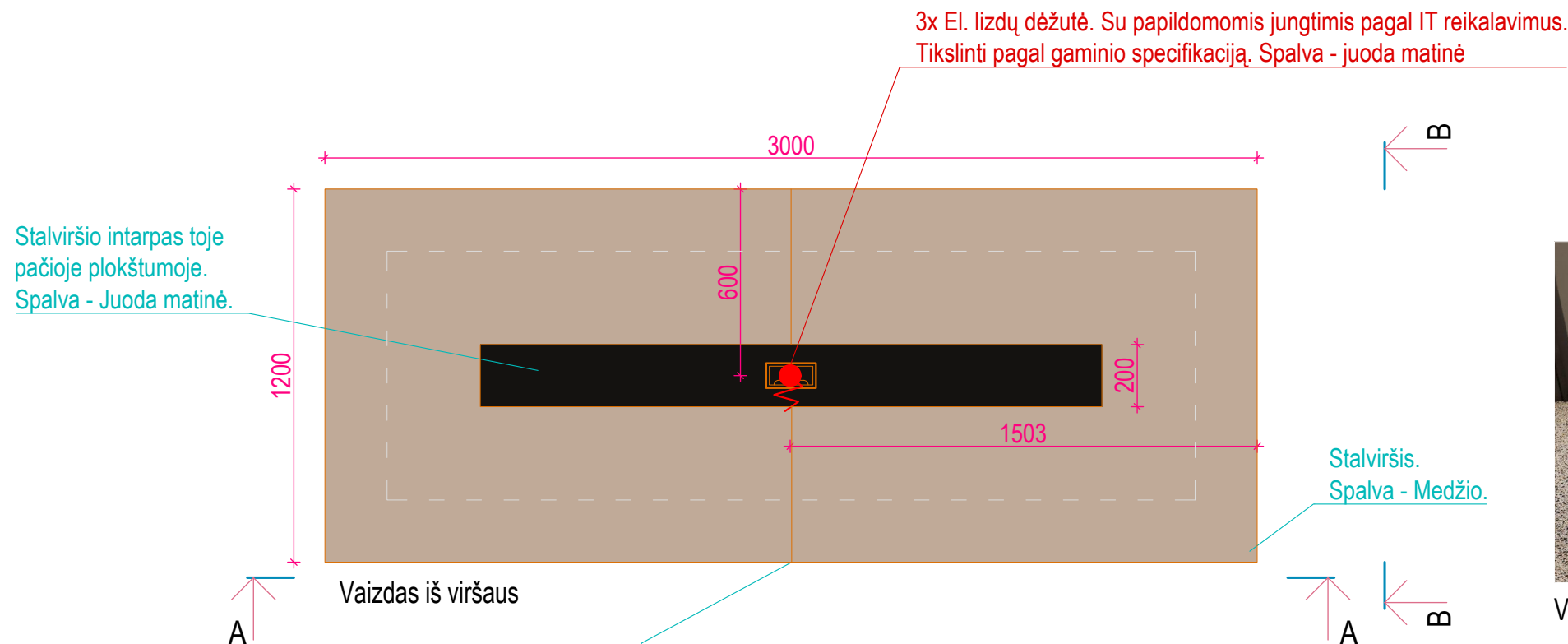

Vizualizacija

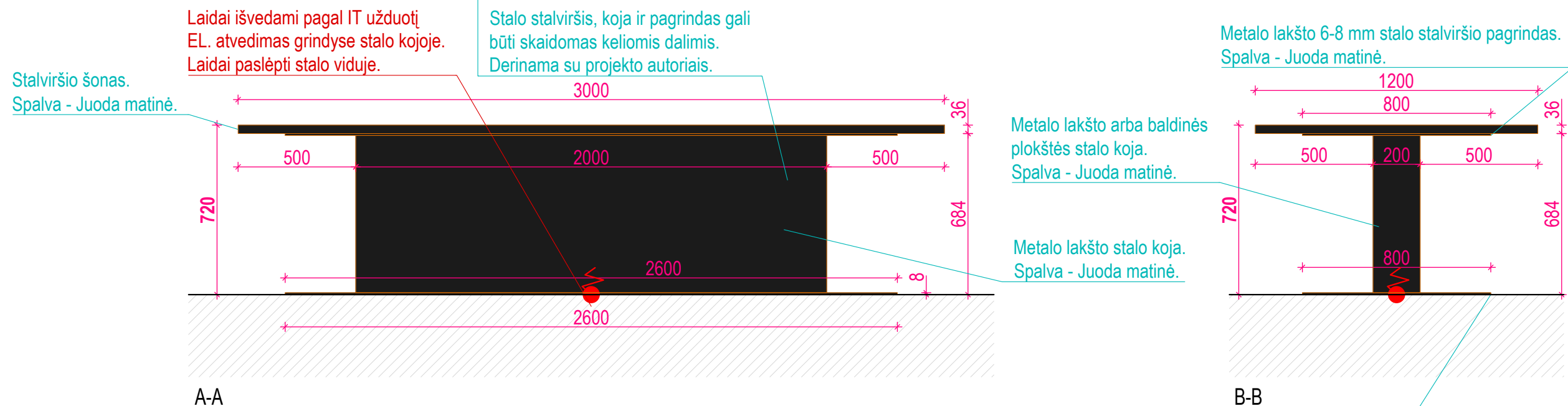

PASTABOS:

1. *Matmenys tikslinami vietoje atliekant gamybinius brėžinius.
2. Brėžiniai neskirti matuoti.
5. Matmenys duoti milimetrais.
6. Baldų darbo - gamybos brėžinius ruošia gamintojas ir derina su projekto autoriumi.
7. Baldai gaminami iš laminuotos medžio drožlių plokštės, jei brėžiniuose nenurodyta kitaip.
8. Furnitūrą derinti su projekto autoriumi. Visi stalčiai ir lankstai "soft close" su pritraukimu.
9. Vietoje tikslinti priėjimus prie inžinerinių sistemų ir revizinių durelių.
10. Plokštės kantuojamos plokštės spalvos 1mm PVC kantis jei nenurodyta kitaip.

Projektuotojas:

UAB ASD Project;
el.p.: info@asdproject.lt; tel.: +37061399774



Objektas: Alytaus_HUB_IN

Baldų brėžiniai

A 1882	PV	Eimantas Slušnis
	ARCH	Augustinas Žaromskis

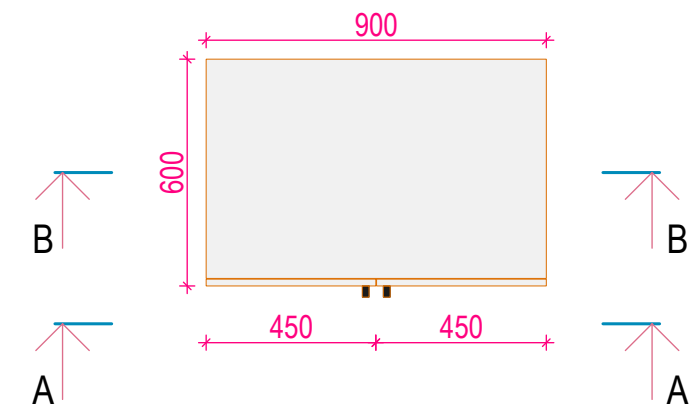
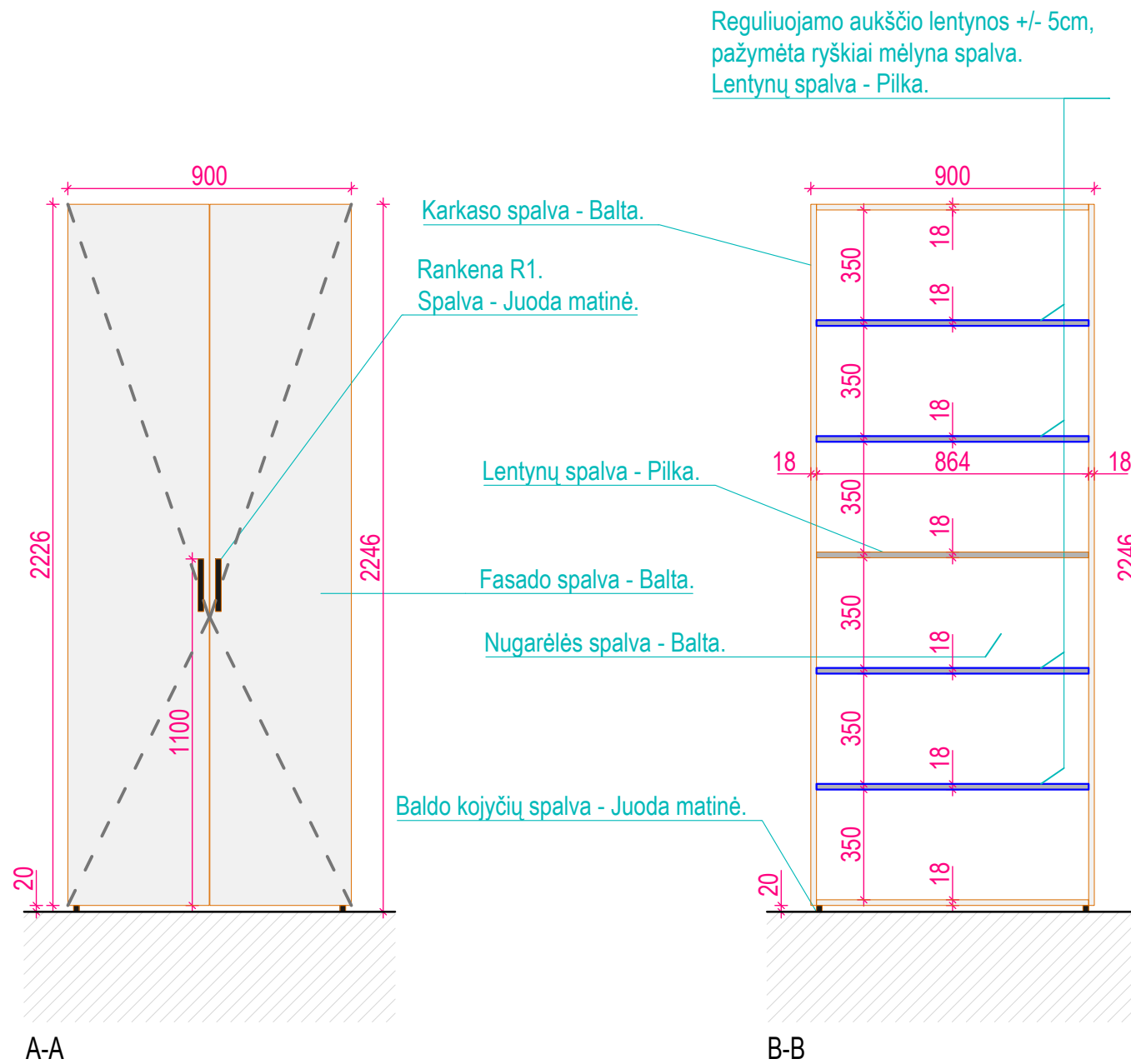

Vaizdas iš viršaus

PASTABOS:

1. *Matmenys tikslinami vietoje atliekant gamybinius brėžinius.
2. Brėžiniai neskirti matuoti.
5. Matmenys duoti milimetrais.
6. Baldų darbo - gamybos brėžinius ruošia gamintojas ir derina su projekto autoriumi.
7. Baldai gaminami iš laminuotos medžio drožlių plokštės, jei brėžiniuose nenurodyta kitaip.
8. Furnitūrą derinti su projekto autoriumi. Visi stalčiai ir lankstai "soft close" su pritraukimu.
9. Vietoje tikslinti priėjimus prie inžinerinių sistemų ir revizinių durelių.
10. Plokštės kantuojamos plokštės spalvos 1mm PVC kantais jei nenurodyta kitaip.

Projektuotojas:

UAB ASD Project;
el.p.: info@asdproject.lt; tel.: +37061399774



Objektas: Alytaus_HUB_IN

Baldų brėžiniai

A 1882	PV	Eimantas Slušnis
	ARCH	Augustinas Žaromskis



Vizualizacija

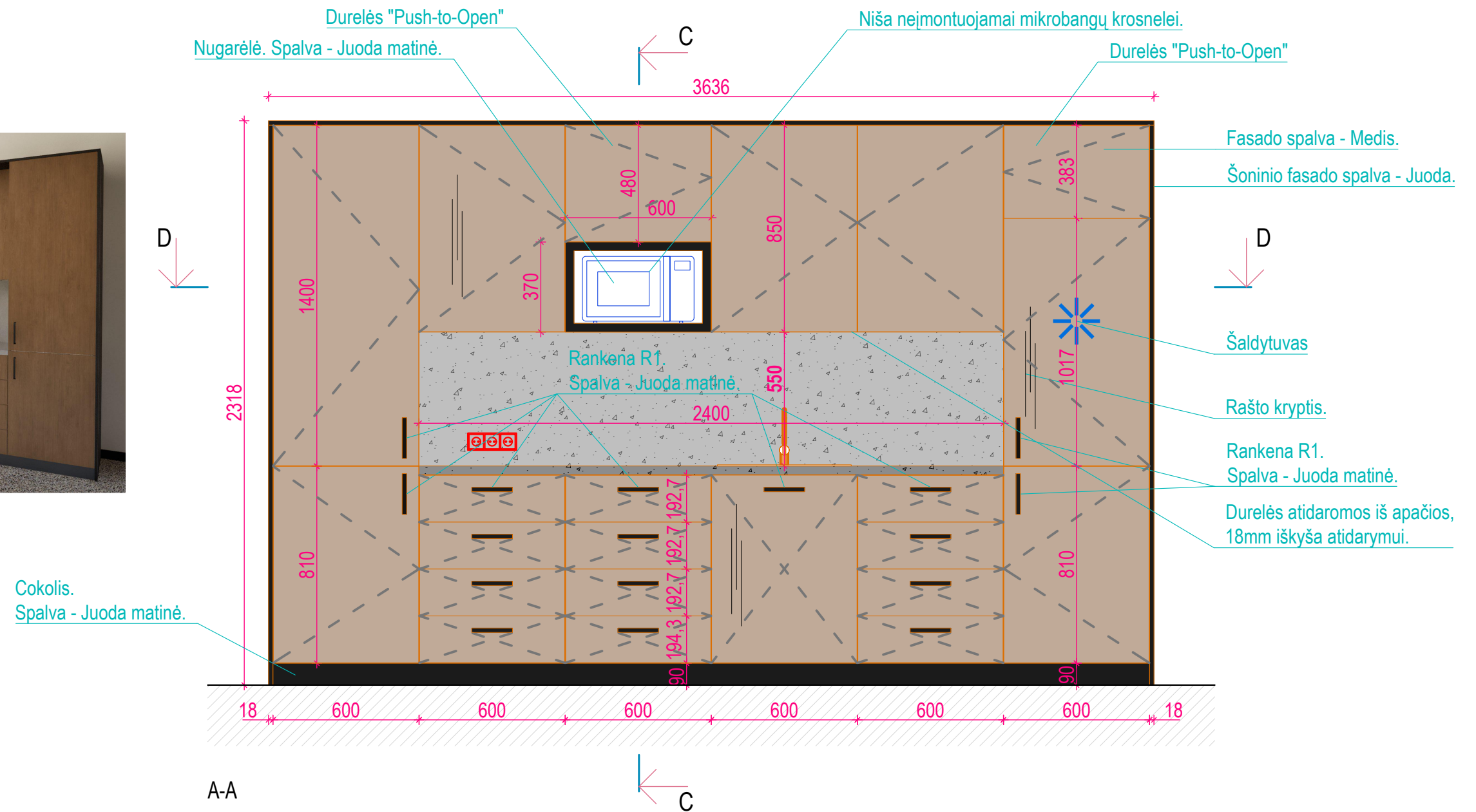

PASTABOS:

- *Matmenys tikslinami vietoje atliekant gamybinius brėžinius.
- Brėžiniai neskirti matuoti.
- Matmenys duoti milimetrais.
- Baldų darbo - gamybos brėžinius ruošia gamintojas ir derina su projekto autoriumi.
- Baldai gaminami iš laminuotos medžio drožlių plokštės, jei brėžiniuose nenurodyta kitaip.
- Furnitūrą derinti su projekto autoriumi. Visi stalčiai ir lankstai "soft close" su pritraukimu.
- Vietoje tikslinti priėjimus prie inžinerinių sistemų ir revizinių durelių.
- Plokštės kantuojamos plokštės spalvos 1mm PVC kantis jei nenurodyta kitaip.

Projektuojamas:

UAB ASD Project;
el.p.: info@asdproject.lt; tel.:+37061399774



Objektas: Alytaus_HUB_IN

Baldų brėžiniai

A 1882	PV	Eimantas Slušnis
	ARCH	Augustinas Žaromskis

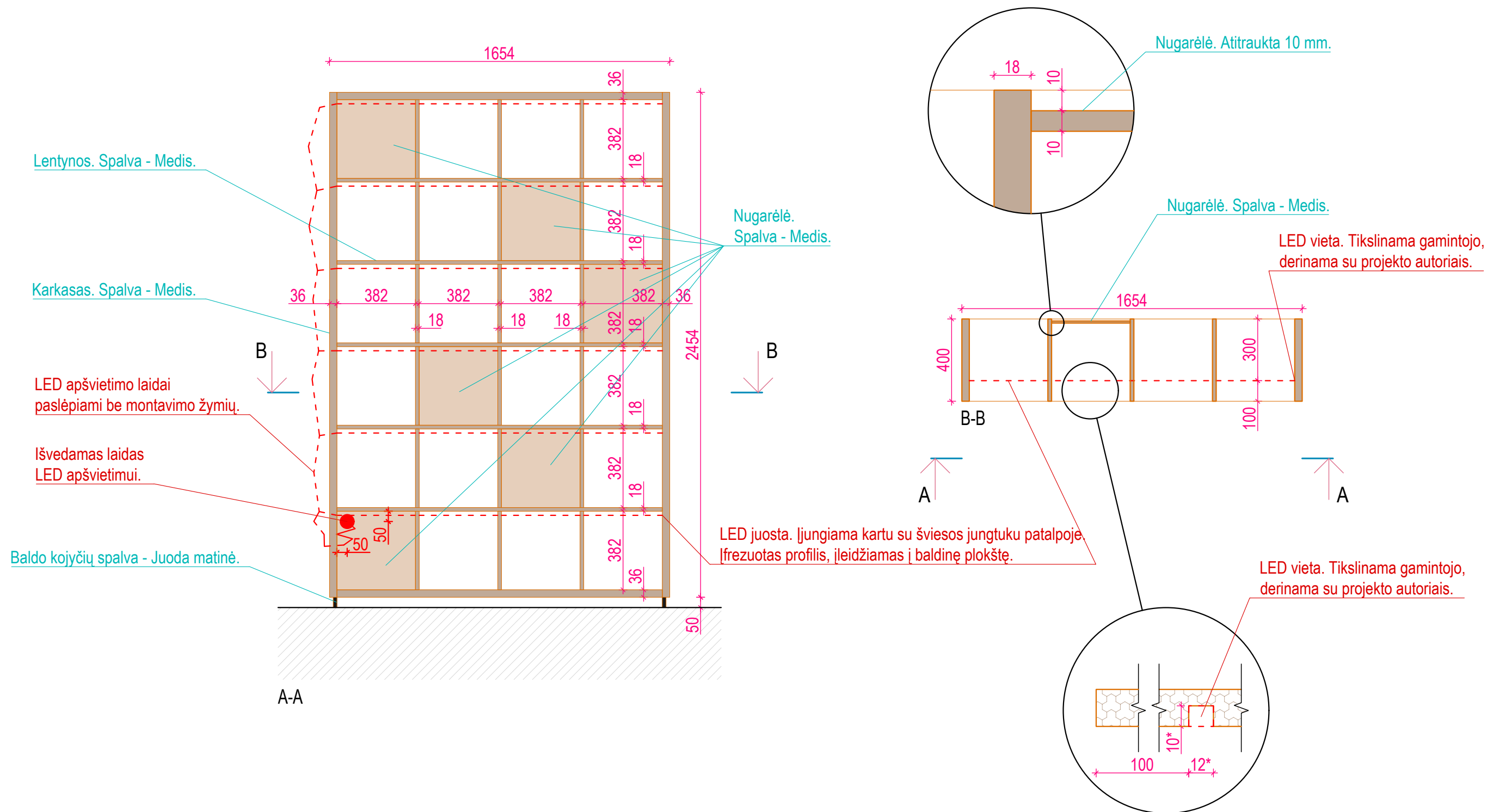

PASTABOS:

1. *Matmenys tikslinami vietoje atliekant gamybinius brėžinius.
2. Brėžiniai neskirti matuoti.
5. Matmenys duoti milimetrais.
6. Baldų darbo - gamybos brėžinius ruošia gamintojas ir derina su projekto autoriumi.
7. Baldai gaminami iš laminuotos medžio drožlių plokštės, jei brėžiniuose nenurodyta kitaip.
8. Furnitūrą derinti su projekto autoriumi. Visi stalčiai ir lankstai "soft close" su pritraukimu.
9. Vietoje tikslinti priėjimus prie inžinerinių sistemų ir revizinių durelių.
10. Plokštės kantuojamos plokštės spalvos 1mm PVC kantis jei nenurodyta kitaip.

Projektuotojas:

UAB ASD Project;
 el.p.: info@asdproject.lt; tel.: +37061399774



Objektas: Alytaus_HUB_IN

Baldų brėžiniai

A 1882	PV	Eimantas Slušnis
	ARCH	Augustinas Žaromskis

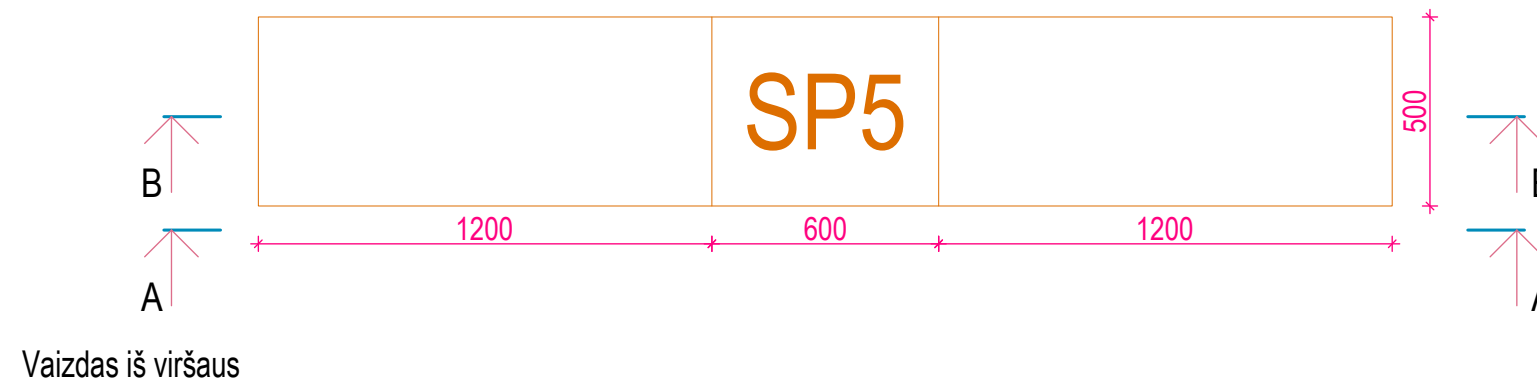
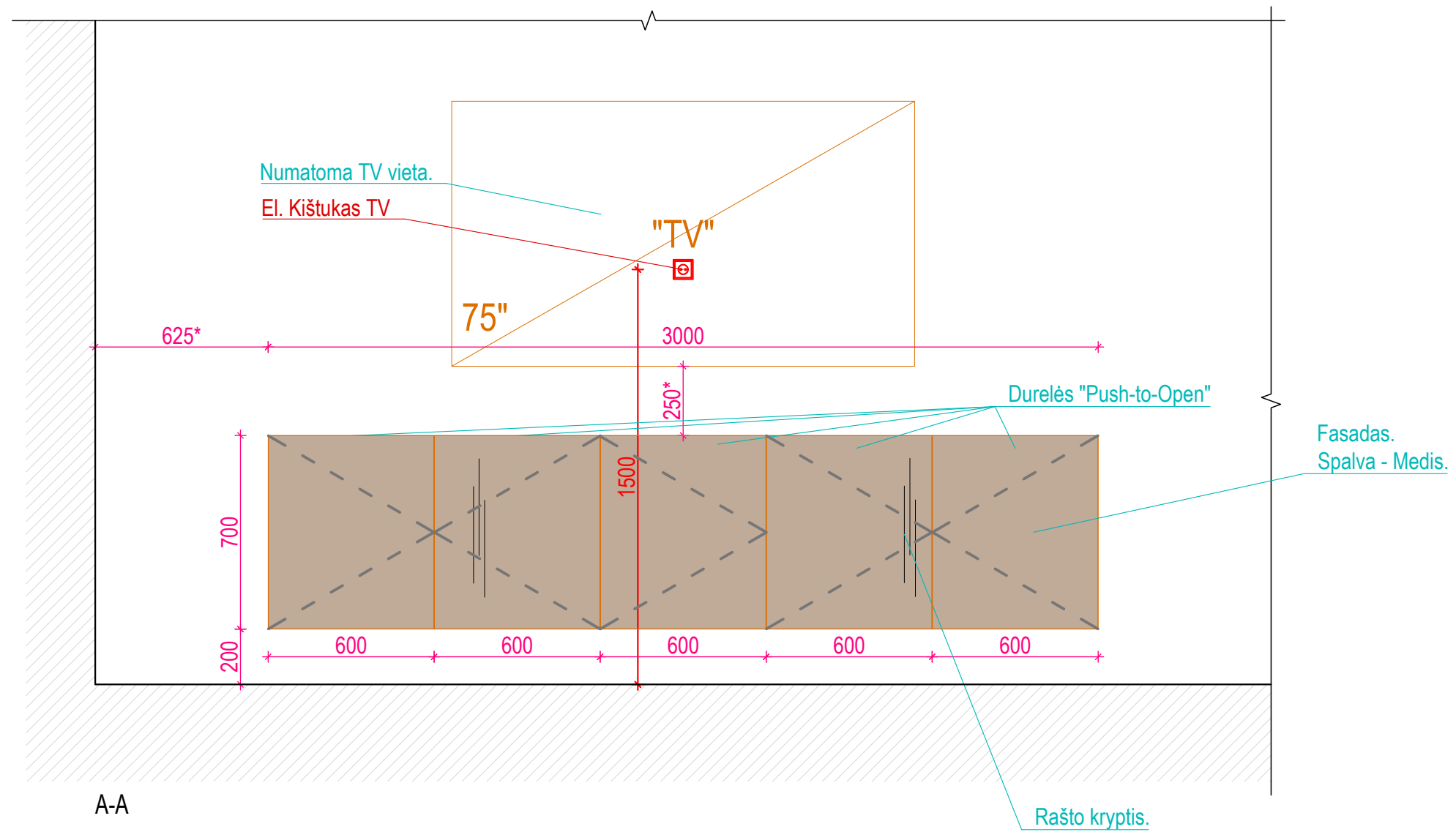

PASTABOS:

- *Matmenys tikslinami vietoje atliekant gamybinius brėžinius.
- Brėžiniai neskirti matuoti.
- Matmenys duoti milimetrais.
- Baldų darbo - gamybos brėžinius ruošia gamintojas ir derina su projekto autoriumi.
- Baldai gaminami iš laminuotos medžio drožlių plokštės, jei brėžiniuose nenurodyta kitaip.
- Furnitūrą derinti su projekto autoriumi. Visi stalčiai ir lankstai "soft close" su pritraukimu.
- Vietoje tikslinti priėjimus prie inžinerinių sistemų ir revizinių durelių.
- Plokštės kantuojamos plokštės spalvos 1mm PVC kantais jei nenurodyta kitaip.

Projektuotojas:

UAB ASD Project;
el.p.: info@asdproject.lt; tel.:+37061399774



Objektas: Alytaus_HUB_IN

Baldų brėžiniai

A 1882	PV	Eimantas Slušnis
	ARCH	Augustinas Žaromskis

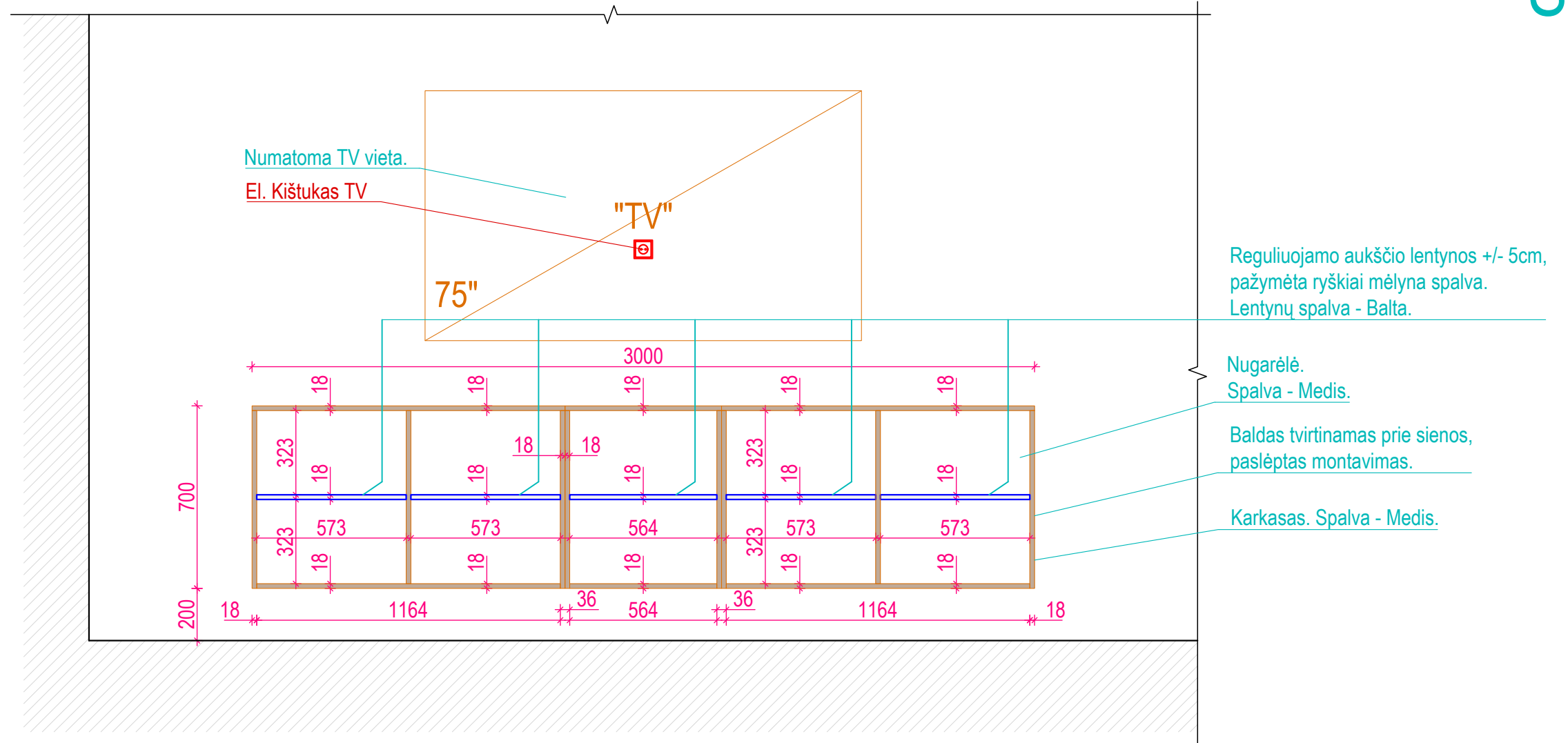

B-B

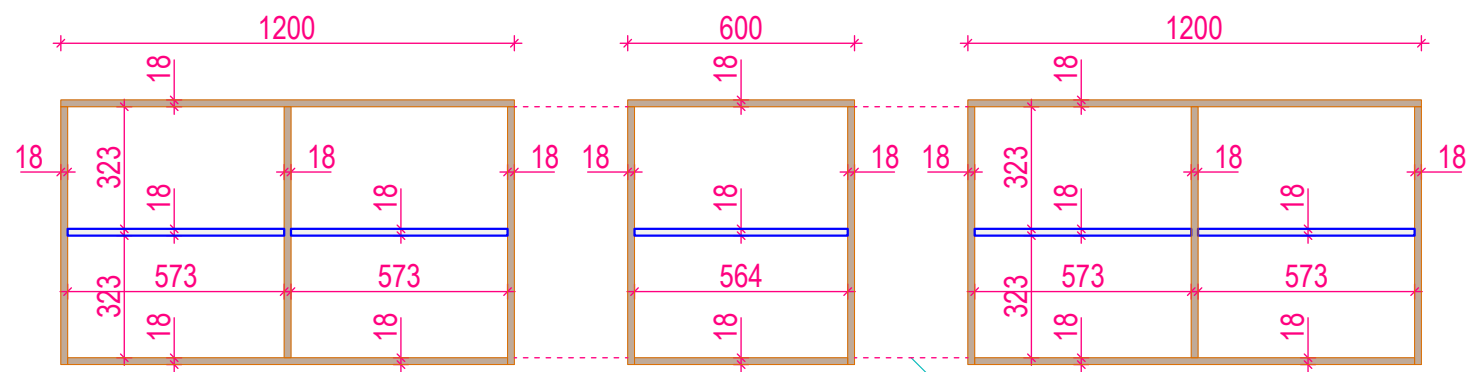

Baldas gali būti skaidomas į 3 dalis.

PASTABOS:

1. *Matmenys tikslinami vietoje atliekant gamybinius brėžinius.
2. Brėžiniai neskirti matuoti.
5. Matmenys duoti milimetrais.
6. Baldų darbo - gamybos brėžinius ruošia gamintojas ir derina su projekto autoriumi.
7. Baldai gaminami iš laminuotos medžio drožlių plokštės, jei brėžiniuose nenurodyta kitaip.
8. Furnitūrą derinti su projekto autoriumi. Visi stalčiai ir lankstai "soft close" su pritraukimu.
9. Vietoje tikslinti priėjimus prie inžinerinių sistemų ir revizinių durelių.
10. Plokštės kantuojamos plokštės spalvos 1mm PVC kantis jei nenurodyta kitaip.

Projektuotojas:

UAB ASD Project;
el.p.: info@asdproject.lt; tel.: +37061399774



Objektas: Alytaus_HUB_IN

Baldų brėžiniai

A 1882	PV	Eimantas Slušnis
	ARCH	Augustinas Žaromskis

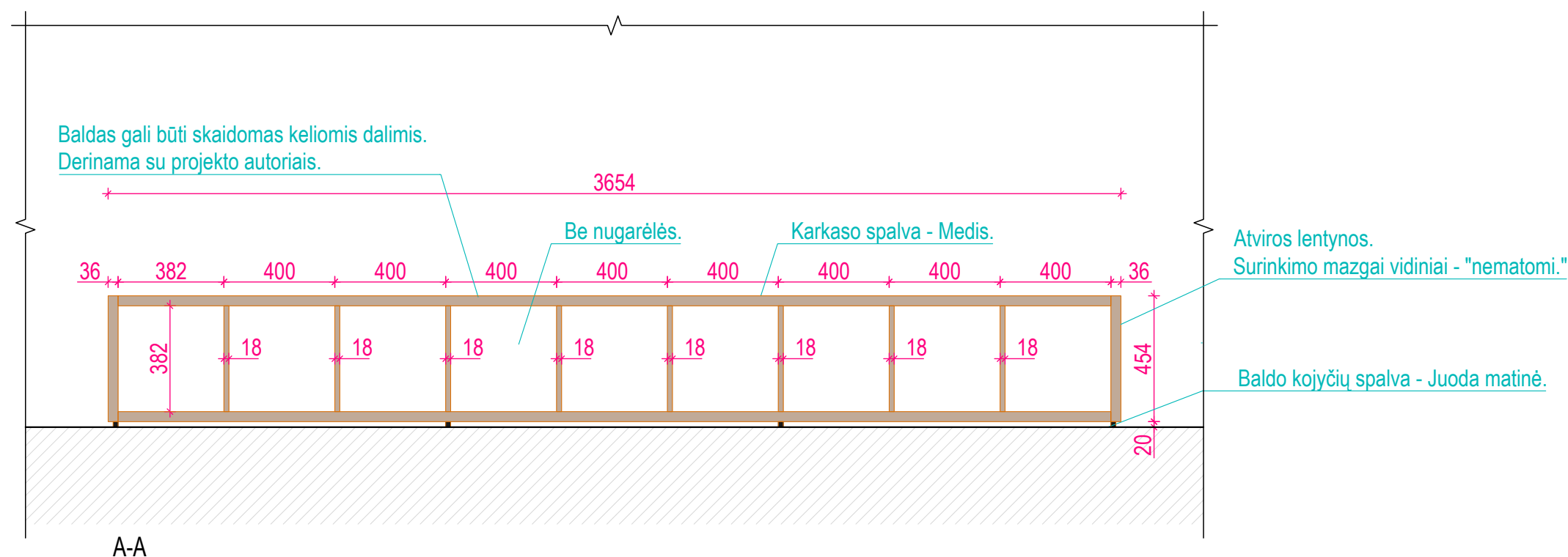

PASTABOS:

1. *Matmenys tikslinami vietoje atliekant gamybinius brėžinius.
2. Brėžiniai neskirti matuoti.
5. Matmenys duoti milimetrais.
6. Baldų darbo - gamybos brėžinius ruošia gamintojas ir derina su projekto autoriumi.
7. Baldai gaminami iš laminuotos medžio drožlių plokštės, jei brėžiniuose nenurodyta kitaip.
8. Furnitūrą derinti su projekto autoriumi. Visi stalčiai ir lankstai "soft close" su pritraukimu.
9. Vietoje tikslinti priėjimus prie inžinerinių sistemų ir revizinių durelių.
10. Plokštės kantuojamos plokštės spalvos 1mm PVC kantis jei nenurodyta kitaip.

Projektuotojas:

UAB ASD Project;
el.p.: info@asdproject.lt; tel.: +37061399774



Objektas: Alytaus_HUB_IN

Baldų brėžiniai

A 1882	PV	Eimantas Slušnis
	ARCH	Augustinas Žaromskis

SP8

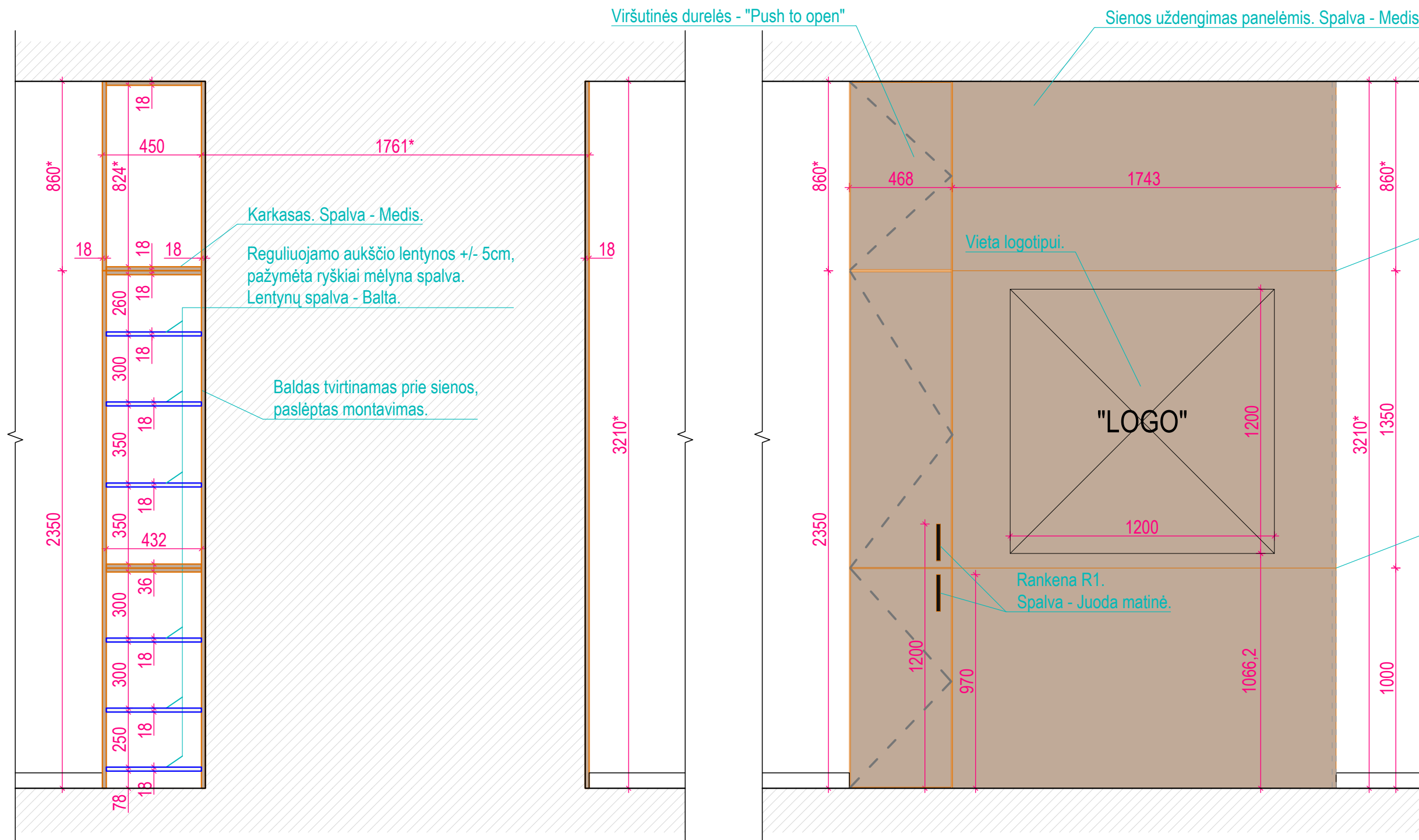

Sudalinimas.
Sprendiniai derinami su projekto autoriais.

Sudalinimas.
Sprendiniai derinami su projekto autoriais.

B
A

B
A

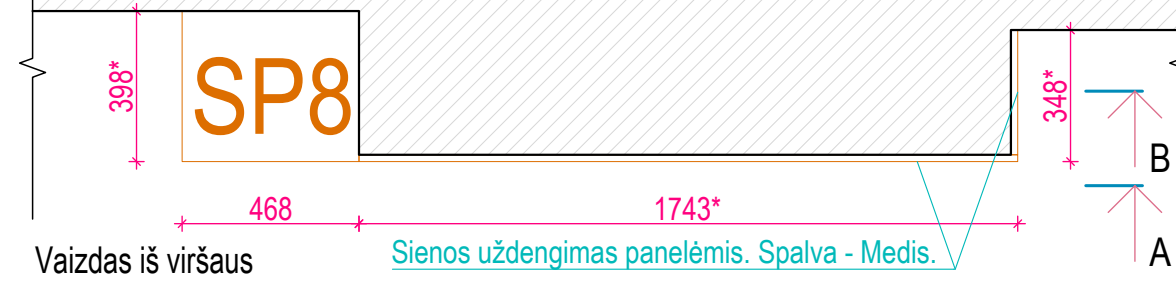

Vaizdas iš viršaus

PASTABOS:

1. *Matmenys tikslinami vietoje atliekant gamybinius brėžinius.
2. Brėžiniai neskirti matuoti.
5. Matmenys duoti milimetrais.
6. Baldų darbo - gamybos brėžinius ruošia gamintojas ir derina su projekto autoriumi.
7. Baldai gaminami iš laminuotos medžio drožlių plokštės, jei brėžiniuose nenurodyta kitaip.
8. Furnitūrą derinti su projekto autoriumi. Visi stalčiai ir lankstai "soft close" su pritraukimu.
9. Vietoje tikslinti priėjimus prie inžinerinių sistemų ir revizinių durių.
10. Plokštės kantuojamos plokštės spalvos 1mm PVC kantis jei nenurodyta kitaip.

Projektuotojas:

UAB ASD Project;
el.p.: info@asdproject.lt; tel.: +37061399774



Objektas: Alytaus_HUB_IN

Baldų brėžiniai

A 1882	PV	Eimantas Slušnis
	ARCH	Augustinas Žaromskis

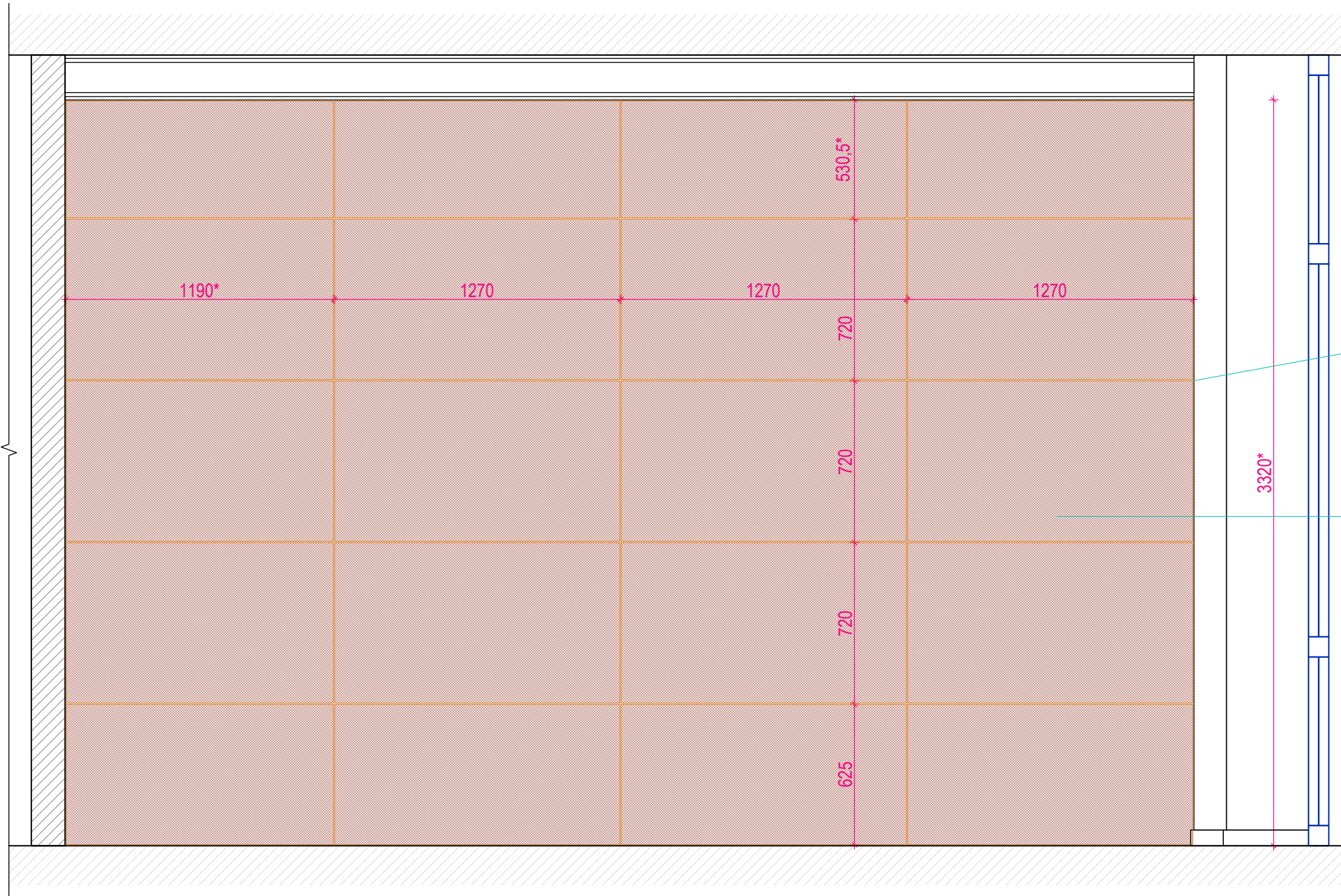

Tarp plokščių paliekamas 5mm šešėlinis tarpas.

Audiniu aptrauktos plokštės.
Tikslinama vietoje, pagal gamintojo brėžinius.
Spalva - Ruda, tikslinama pagal gamintojo paletę.

Fasadinis vaizdas

PASTABOS:

1. *Matmenys tikslinami vietoje atliekant gamybinius brėžinius.
2. Brėžiniai neskirti matuoti.
5. Matmenys duoti milimetrais.
6. Baldų darbo - gamybos brėžinius ruošia gamintojas ir derina su projekto autoriumi.
7. Baldai gaminami iš laminuotos medžio drožlių plokštės, jei brėžiniuose nenurodyta kitaip.
8. Furnitūrą derinti su projekto autoriumi. Visi stalčiai ir lankstai "soft close" su pritraukimu.
9. Vietoje tikslinti priėjimus prie inžinerinių sistemų ir revizinių durelių.
10. Plokštės kantuojamos plokštės spalvos 1mm PVC kantis jei nenurodyta kitaip.

Projektuotojas:

UAB ASD Project;
el.p.: info@asdproject.lt; tel.:+37061399774



Objektas: Alytaus_HUB_IN

Baldų brėžiniai

A 1882	PV	Eimantas Slušnis
	ARCH	Augustinas Žaromskis

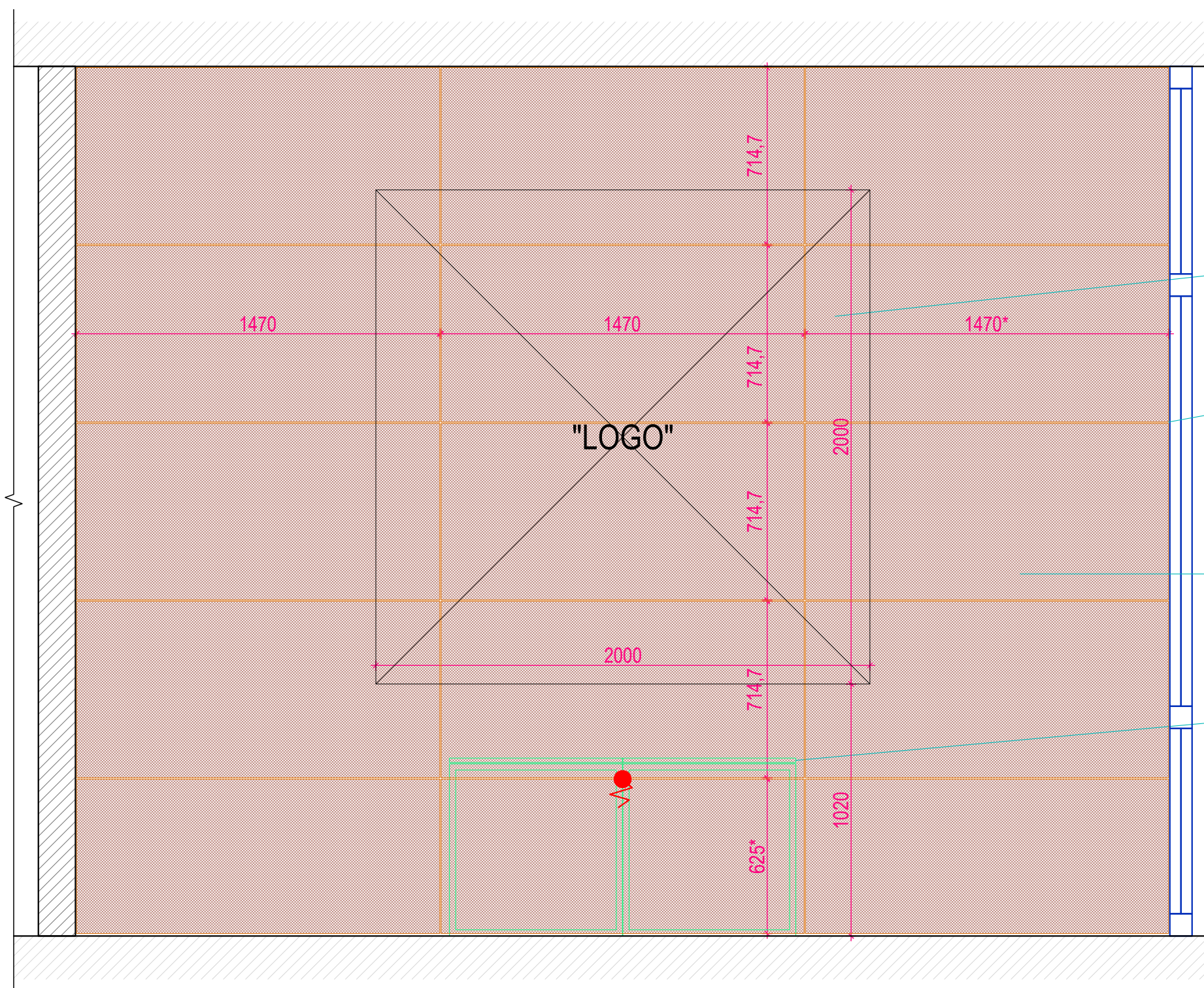

Vieta logotipui. Žr. pagal Marketingo užduotį.

Tarp plokščių paliekamas 5mm šešėlinis tarpas.

Audiniu aptrauktos plokštės.
Tikslinama vietoje, pagal gamintojo brėžinius.
Spalva - Ruda, tikslinama pagal gamintojo paletę.

SP3.1

Fasadinis vaizdas

PASTABOS:

1. *Matmenys tikslinami vietoje atliekant gamybinius brėžinius.
2. Brėžiniai neskirti matuoti.
5. Matmenys duoti milimetrais.
6. Baldų darbo - gamybos brėžinius ruošia gamintojas ir derina su projekto autoriumi.
7. Baldai gaminami iš laminuotos medžio drožlių plokštės, jei brėžiniuose nenurodyta kitaip.
8. Furnitūrą derinti su projekto autoriumi. Visi stalčiai ir lankstai "soft close" su pritraukimu.
9. Vietoje tikslinti priėjimus prie inžinerinių sistemų ir revizinių durelių.
10. Plokštės kantuojamos plokštės spalvos 1mm PVC kantais jei nenurodyta kitaip.

Projektuotojas:

UAB ASD Project;
el.p.: info@asdproject.lt; tel.: +37061399774



Objektas: Alytaus_HUB_IN

Baldų brėžiniai

A 1882	PV	Eimantas Slušnis
	ARCH	Augustinas Žaromskis

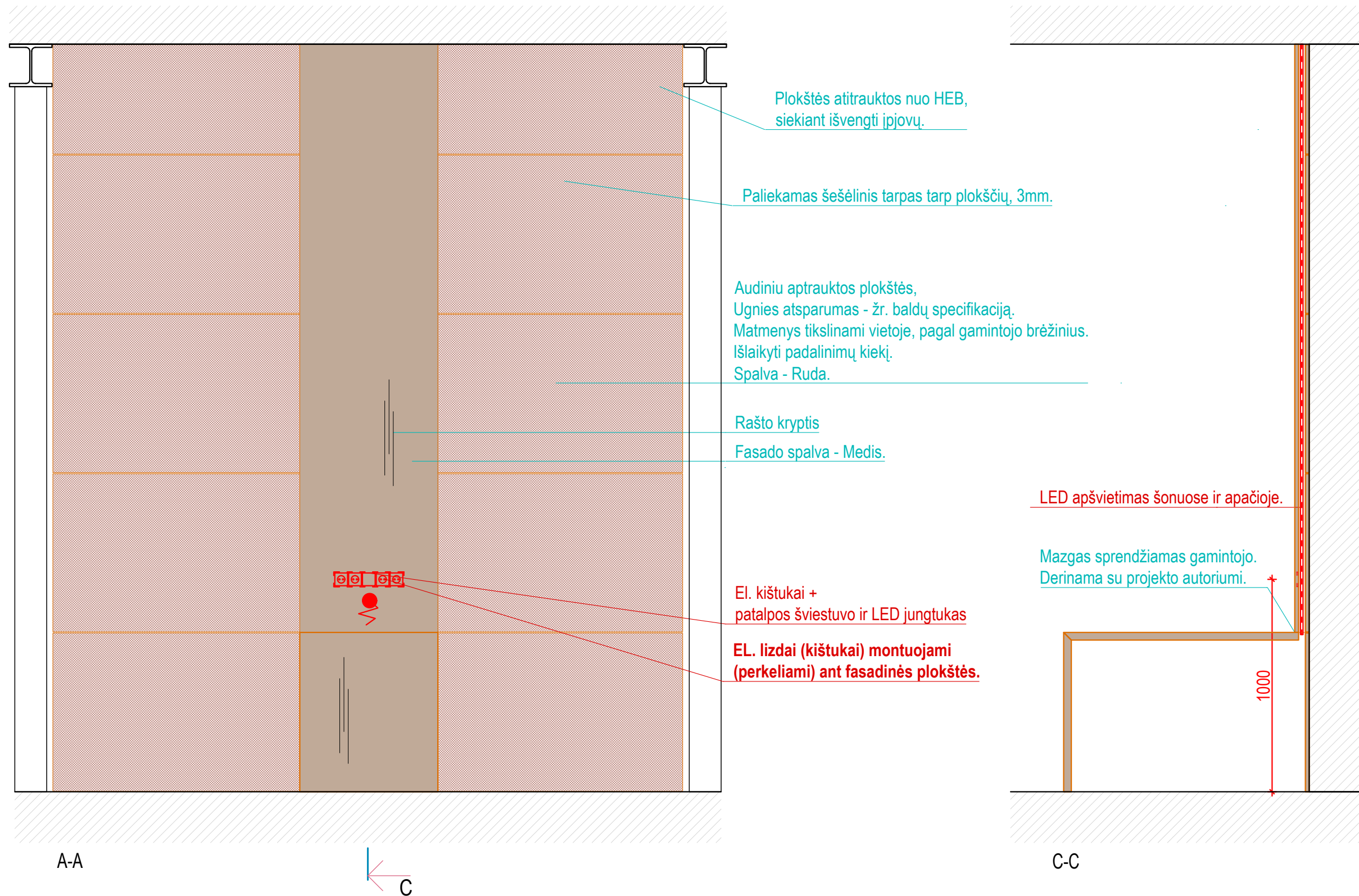

PASTABOS:

1. *Matmenys tikslinami vietoje atliekant gamybinius brėžinius.
2. Brėžiniai neskirti matuoti.
5. Matmenys duoti milimetrais.
6. Baldų darbo - gamybos brėžinius ruošia gamintojas ir derina su projekto autoriumi.
7. Baldai gaminami iš laminuotos medžio drožlių plokštės, jei brėžiniuose nenurodyta kitaip.
8. Furnitūrą derinti su projekto autoriumi. Visi stalčiai ir lankstai "soft close" su pritraukimu.
9. Vietoje tikslinti priėjimus prie inžinerinių sistemų ir revizinių durelių.
10. Plokštės kantuojamos plokštės spalvos 1mm PVC kantis jei nenurodyta kitaip.

Projektuotojas:

UAB ASD Project;
el.p.: info@asdproject.lt; tel.: +37061399774



Objektas: Alytaus_HUB_IN

Baldų brėžiniai

A 1882	PV	Eimantas Slušnis
	ARCH	Augustinas Žaromskis

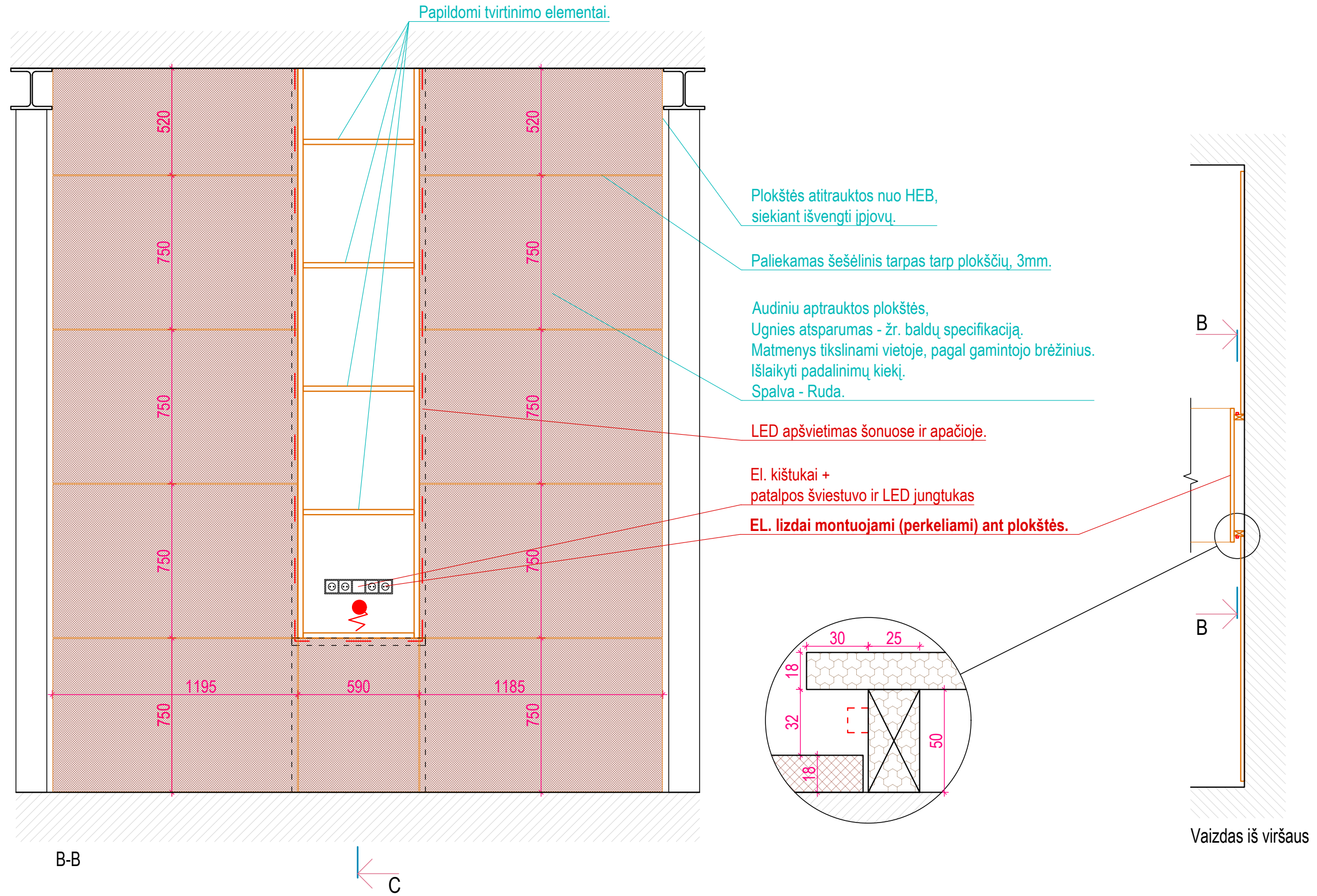

PASTABOS:

1. *Matmenys tikslinami vietoje atliekant gamybinius brėžinius.
2. Brėžiniai neskirti matuoti.
5. Matmenys duoti milimetrais.
6. Baldų darbo - gamybos brėžinius ruošia gamintojas ir derina su projekto autoriumi.
7. Baldai gaminami iš laminuotos medžio drožlių plokštės, jei brėžiniuose nenurodyta kitaip.
8. Furnitūrą derinti su projekto autoriumi. Visi stalčiai ir lankstai "soft close" su pritraukimu.
9. Vietoje tikslinti priėjimus prie inžinerinių sistemų ir revizinių durelių.
10. Plokštės kantuojamos plokštės spalvos 1mm PVC kantis jei nenurodyta kitaip.

Projektuotojas:

UAB ASD Project;
el.p.: info@asdproject.lt; tel.: +37061399774



Objektas: Alytaus_HUB_IN

Baldų brėžiniai

A 1882	PV	Eimantas Slušnis
	ARCH	Augustinas Žaromskis

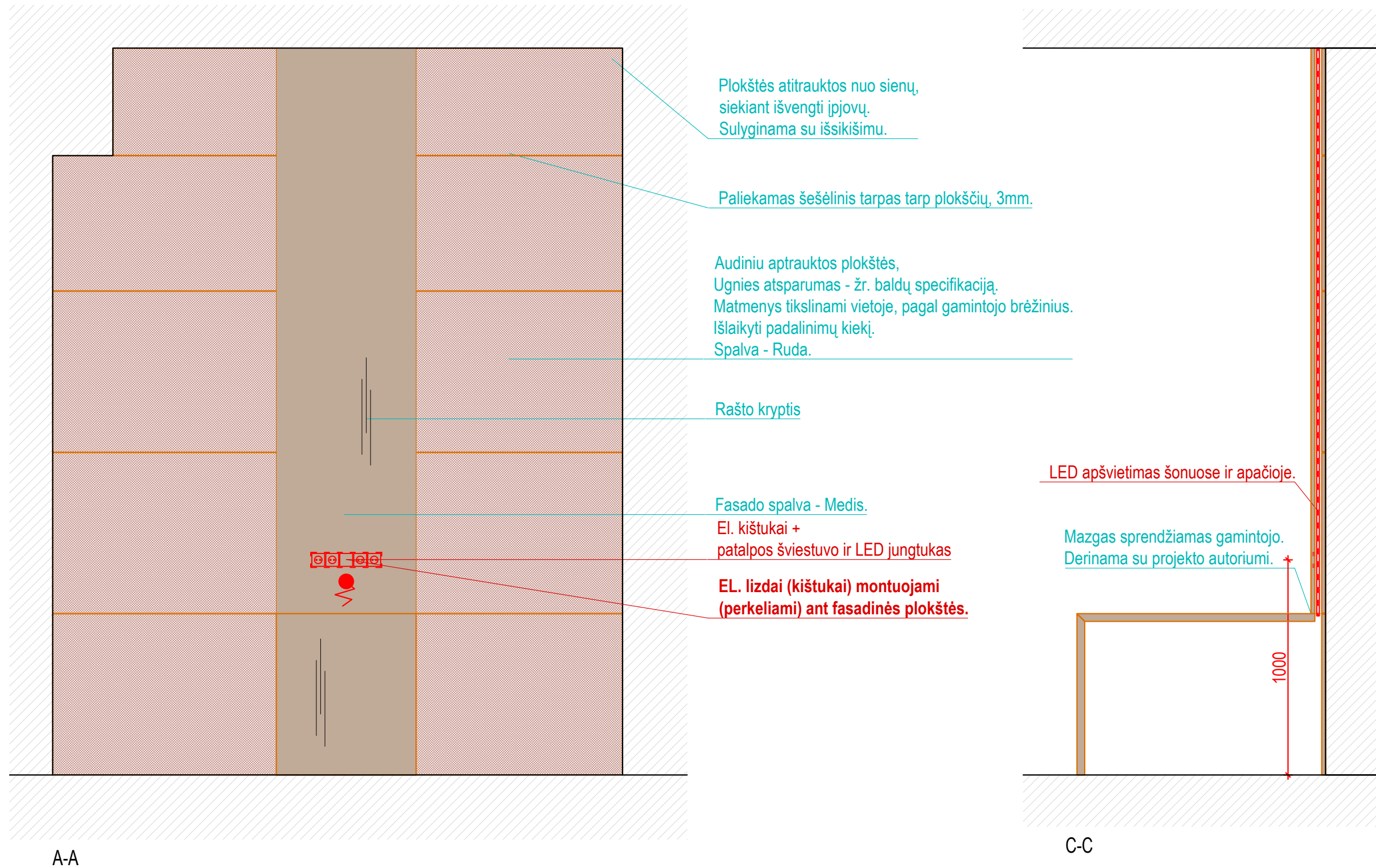

PASTABOS:

1. *Matmenys tikslinami vietoje atliekant gamybinius brėžinius.
2. Brėžiniai neskirti matuoti.
5. Matmenys duoti milimetrais.
6. Baldų darbo - gamybos brėžinius ruošia gamintojas ir derina su projekto autoriumi.
7. Baldai gaminami iš laminuotos medžio drožlių plokštės, jei brėžiniuose nenurodyta kitaip.
8. Furnitūrą derinti su projekto autoriumi. Visi stalčiai ir lankstai "soft close" su pritraukimu.
9. Vietoje tikslinti priėjimus prie inžinerinių sistemų ir revizinių durelių.
10. Plokštės kantuojamos plokštės spalvos 1mm PVC kantis jei nenurodyta kitaip.

Projektuotojas:

UAB ASD Project;
el.p.: info@asdproject.lt; tel.: +37061399774



Objektas: Alytaus_HUB_IN

Baldų brėžiniai

A 1882	PV	Eimantas Slušnis
	ARCH	Augustinas Žaromskis

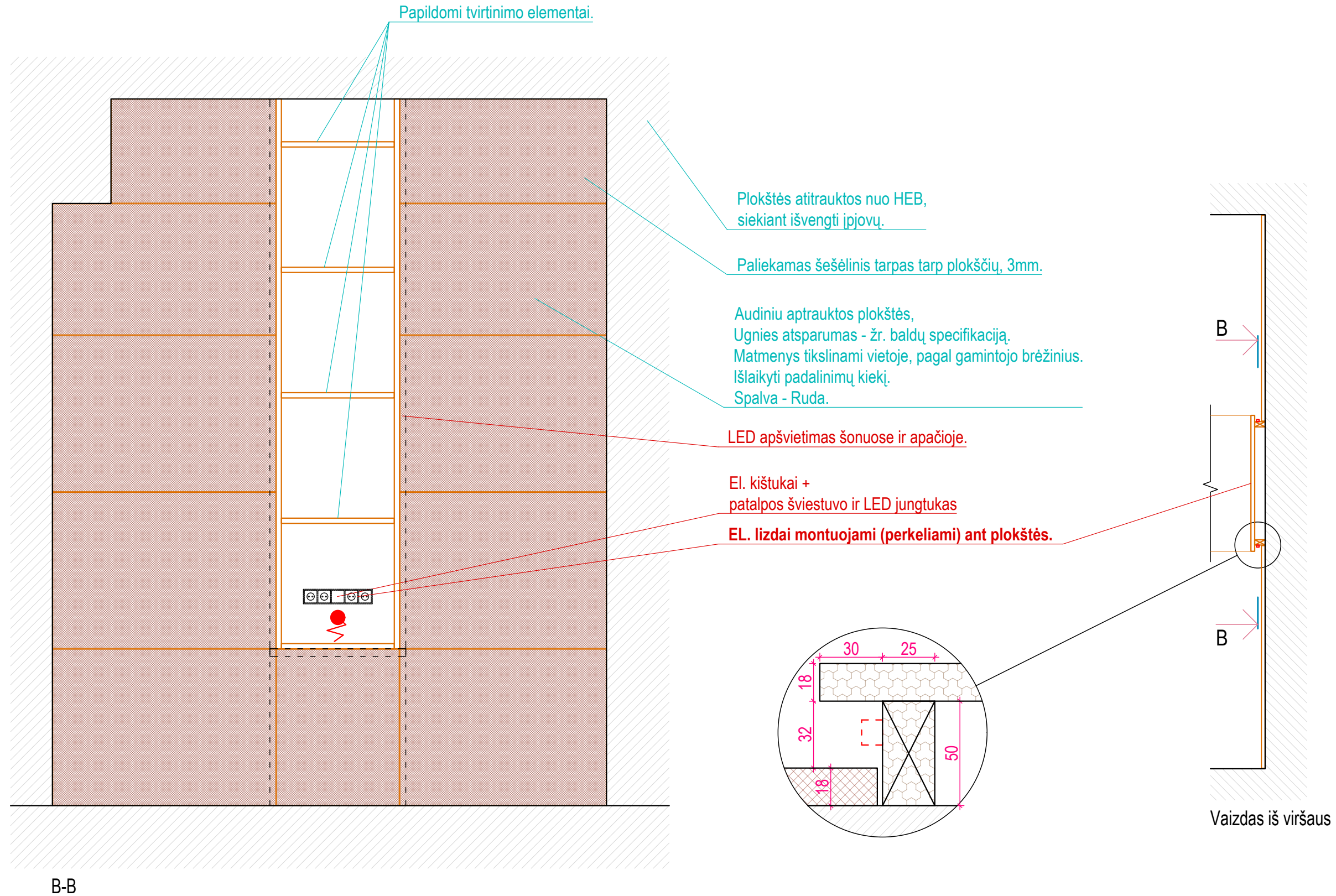

PASTABOS:

1. *Matmenys tikslinami vietoje atliekant gamybinius brėžinius.
2. Brėžiniai neskirti matuoti.
5. Matmenys duoti milimetrais.
6. Baldų darbo - gamybos brėžinius ruošia gamintojas ir derina su projekto autoriumi.
7. Baldai gaminami iš laminuotos medžio drožlių plokštės, jei brėžiniuose nenurodyta kitaip.
8. Furnitūrą derinti su projekto autoriumi. Visi stalčiai ir lankstai "soft close" su pritraukimu.
9. Vietoje tikslinti priėjimus prie inžinerinių sistemų ir revizinių durelių.
10. Plokštės kantuojamos plokštės spalvos 1mm PVC kantis jei nenurodyta kitaip.

Projektuotojas:

UAB ASD Project;
el.p.: info@asdproject.lt; tel.: +37061399774



Objektas: Alytaus_HUB_IN

Baldų brėžiniai

A 1882	PV	Eimantas Slušnis
	ARCH	Augustinas Žaromskis

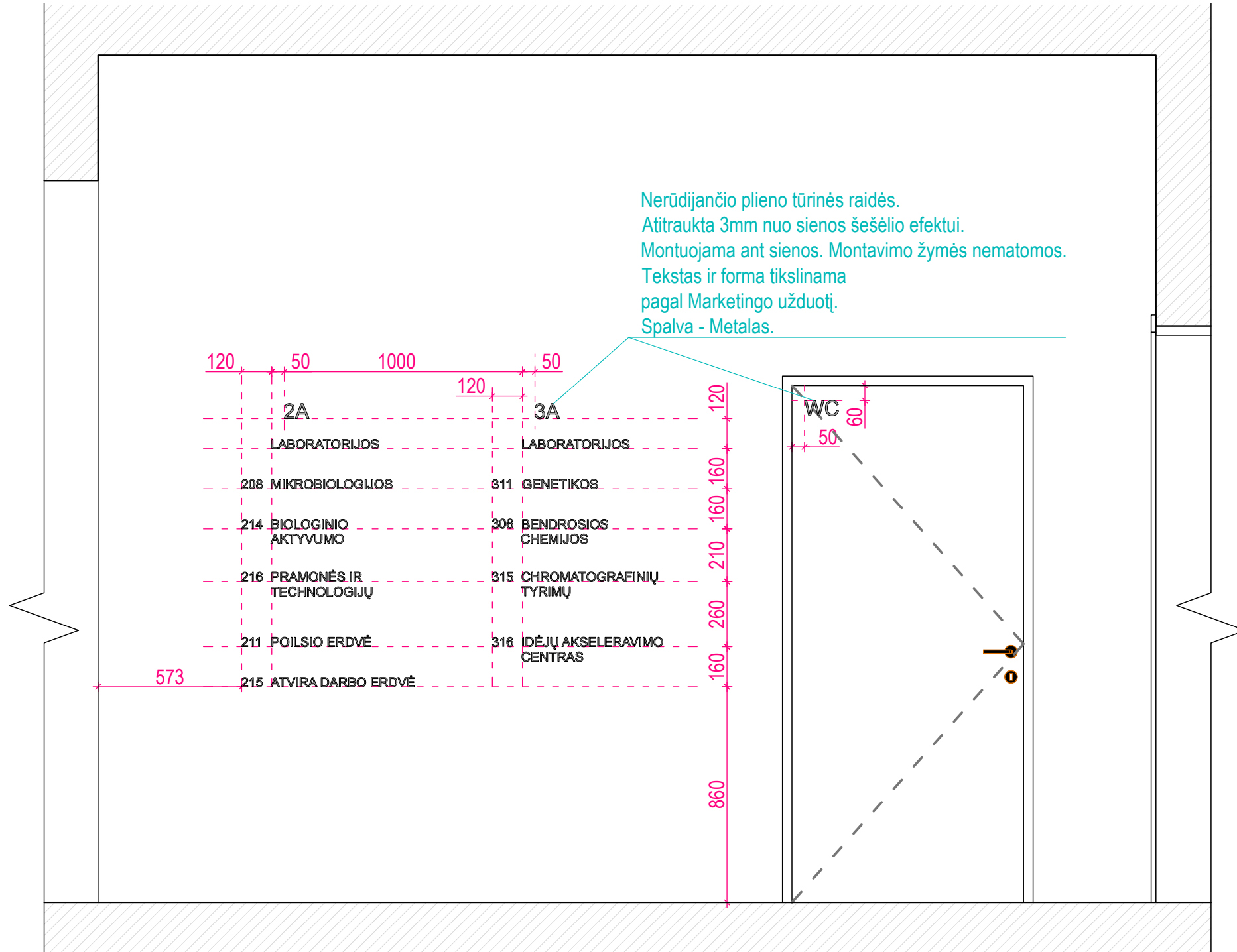

PASTABOS:

1. *Matmenys tikslinami vietoje atliekant gamybinius brėžinius.
2. Brėžiniai neskirti matuoti.
5. Matmenys duoti milimetrais.
6. Baldų darbo - gamybos brėžinius ruošia gamintojas ir derina su projekto autoriumi.
7. Baldai gaminami iš laminuotos medžio drožlių plokštės, jei brėžiniuose nenurodyta kitaip.
8. Furnitūrą derinti su projekto autoriumi. Visi stalčiai ir lankstai "soft close" su pritraukimu.
9. Vietoje tikslinti priėjimus prie inžinerinių sistemų ir revizinių durelių.
10. Plokštės kantuojamos plokštės spalvos 1mm PVC kantis jei nenurodyta kitaip.

Projektuotojas:

UAB ASD Project;
el.p.: info@asdproject.lt; tel.: +37061399774



Objektas: Alytaus_HUB_IN

Baldų brėžiniai

A 1882	PV	Eimantas Slušnis
	ARCH	Augustinas Žaromskis

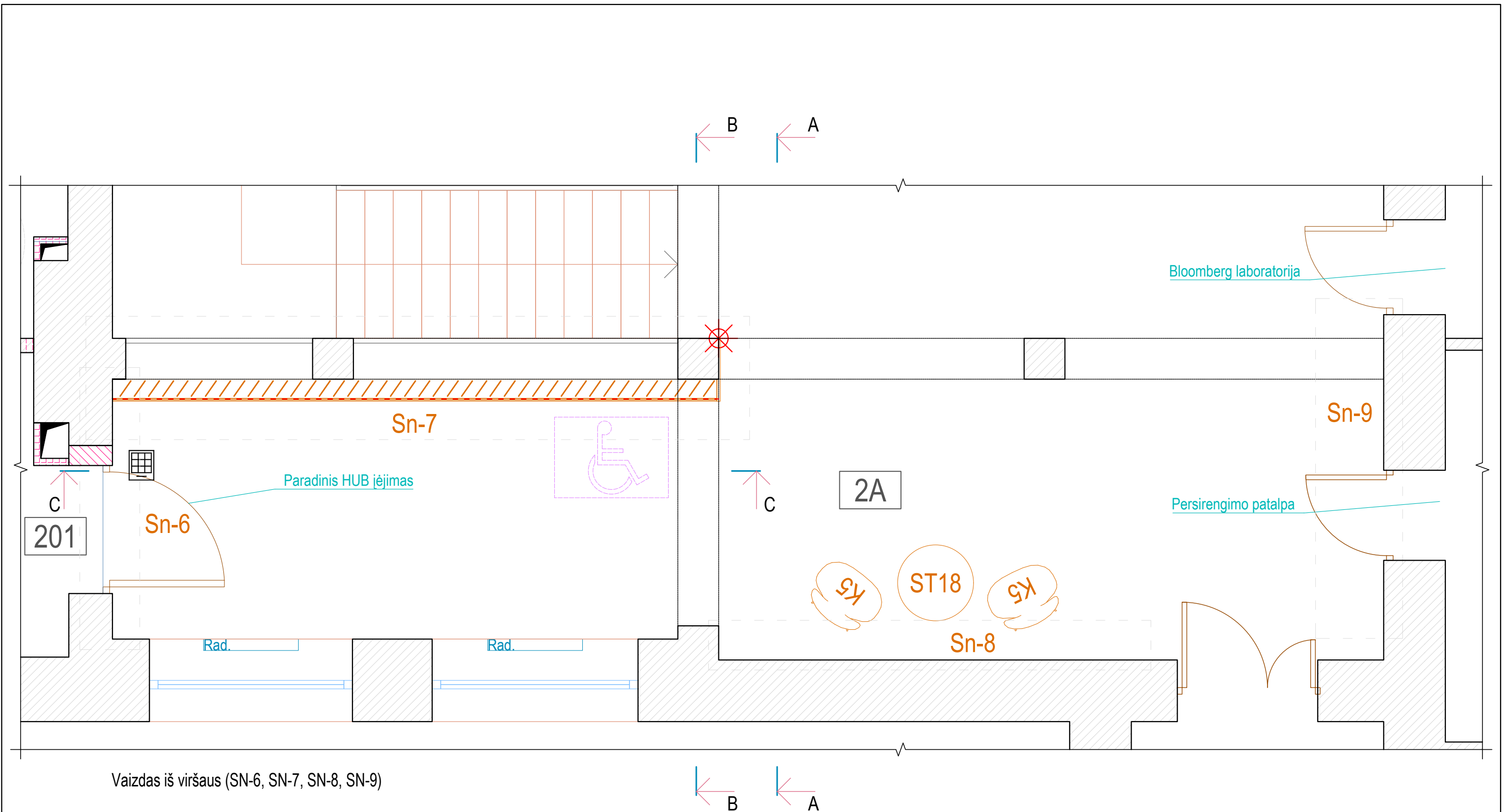

Vaizdas iš viršaus (SN-6, SN-7, SN-8, SN-9)

- PASTABOS:
- *Matmenys tikslinami vietoje atliekant gamybinius brėžinius.
 - Brėžiniai neskirti matuoti.
 - Matmenys duoti milimetrais.
 - Baldų darbo - gamybos brėžinius ruošia gamintojas ir derina su projekto autoriumi.
 - Baldai gaminami iš laminuotos medžio drožlių plokštės, jei brėžiniuose nenurodyta kitaip.
 - Furnitūrą derinti su projekto autoriumi. Visi stalčiai ir lankstai "soft close" su pritraukimu.
 - Vietoje tikslinti priėjimus prie inžinerinių sistemų ir revizinių durelių.
 - Plokštės kantuojamos plokštės spalvos 1mm PVC kantis jei nenurodyta kitaip.

Projektuotojas: UAB ASD Project; el.p.: info@asdproject.lt; tel.:+37061399774		Objektas: Alytaus_HUB_IN	A 1882	PV	Eimantas Slušnis
Baldų brėžiniai				ARCH	Augustinas Žaromskis

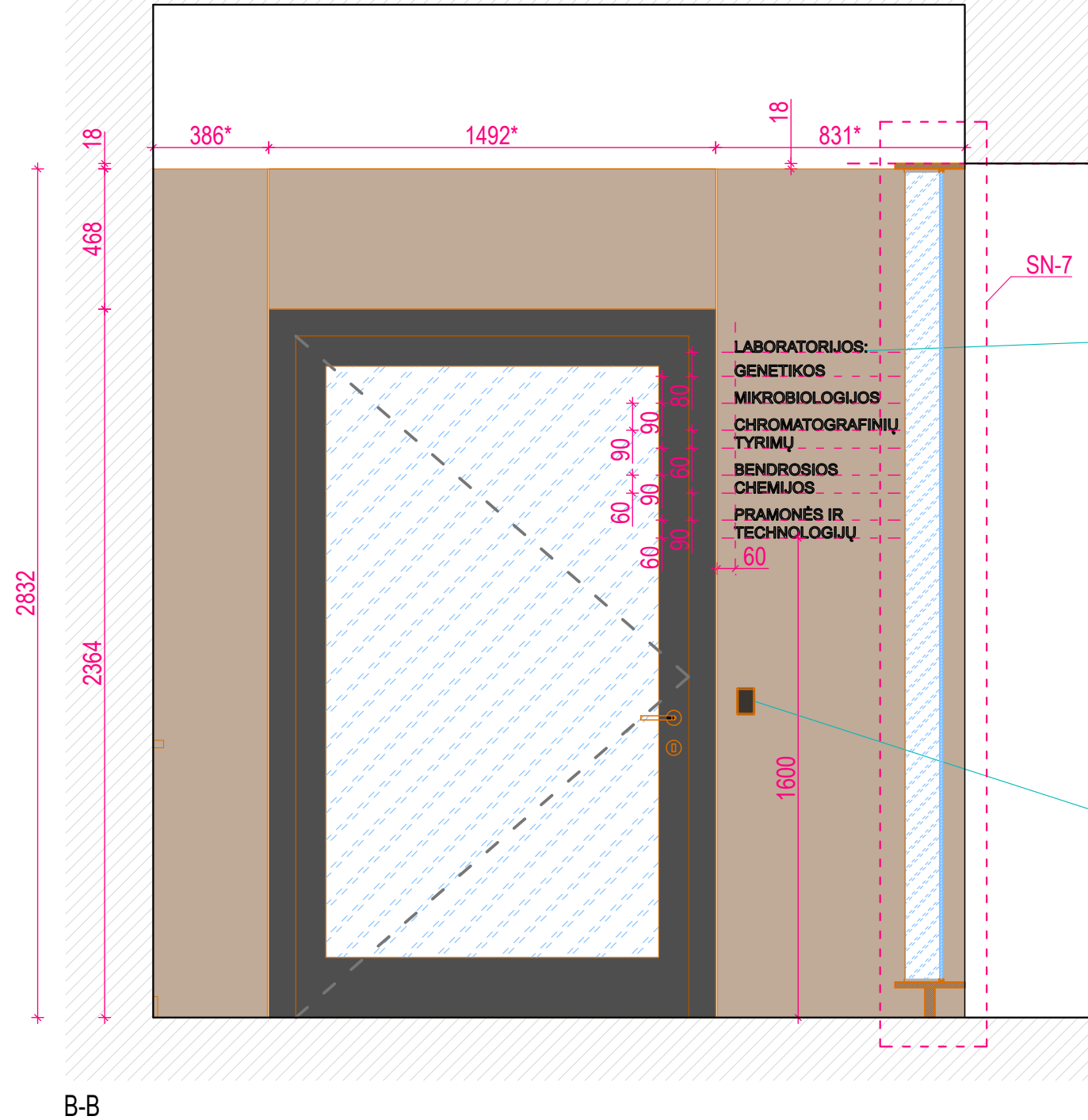

*sulyginama su sijos apačia.
Matmenis tikslinti vietoje.

Nerūdijančio plieno tūrinės raidės.
Atitraukta 3mm nuo plokštės šešėlio efektui.
Tekstas ir forma tikslinama pagal Marketingo užduotį.
Spalva - Metalas.

Numatoma prieigos kontrolė.
Žr. AS dalyje.

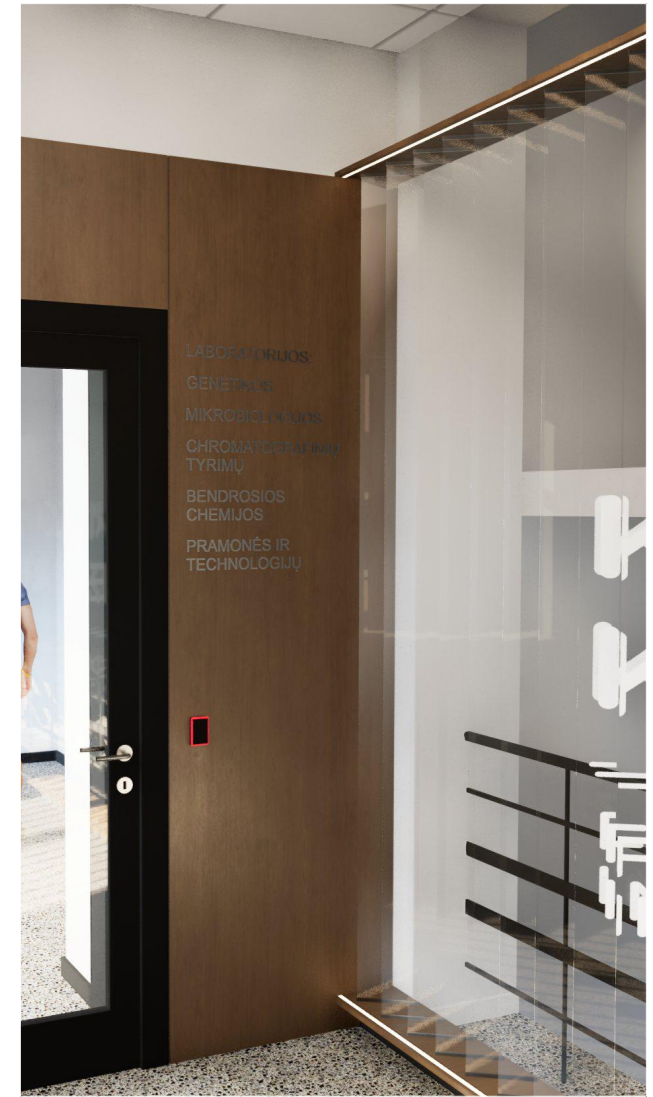

Vizualizacija

*Matmenis tikslinti vietoje.

PASTABOS:

1. *Matmenys tikslinami vietoje atliekant gamybinius brėžinius.
2. Brėžiniai neskirti matuoti.
5. Matmenys duoti milimetrais.
6. Baldų darbo - gamybos brėžinius ruošia gamintojas ir derina su projekto autoriumi.
7. Baldai gaminami iš laminuotos medžio drožlių plokštės, jei brėžiniuose nenurodyta kitaip.
8. Furnitūrą derinti su projekto autoriumi. Visi stalčiai ir lankstai "soft close" su pritraukimu.
9. Vietoje tikslinti priėjimus prie inžinerinių sistemų ir revizinių durelių.
10. Plokštės kantuojamos plokštės spalvos 1mm PVC kantis jei nenurodyta kitaip.

Projektuotojas:

UAB ASD Project;
el.p.: info@asdproject.lt; tel.: +37061399774



Objektas: Alytaus_HUB_IN

Baldų brėžiniai

A 1882	PV	Eimantas Slušnis
	ARCH	Augustinas Žaromskis

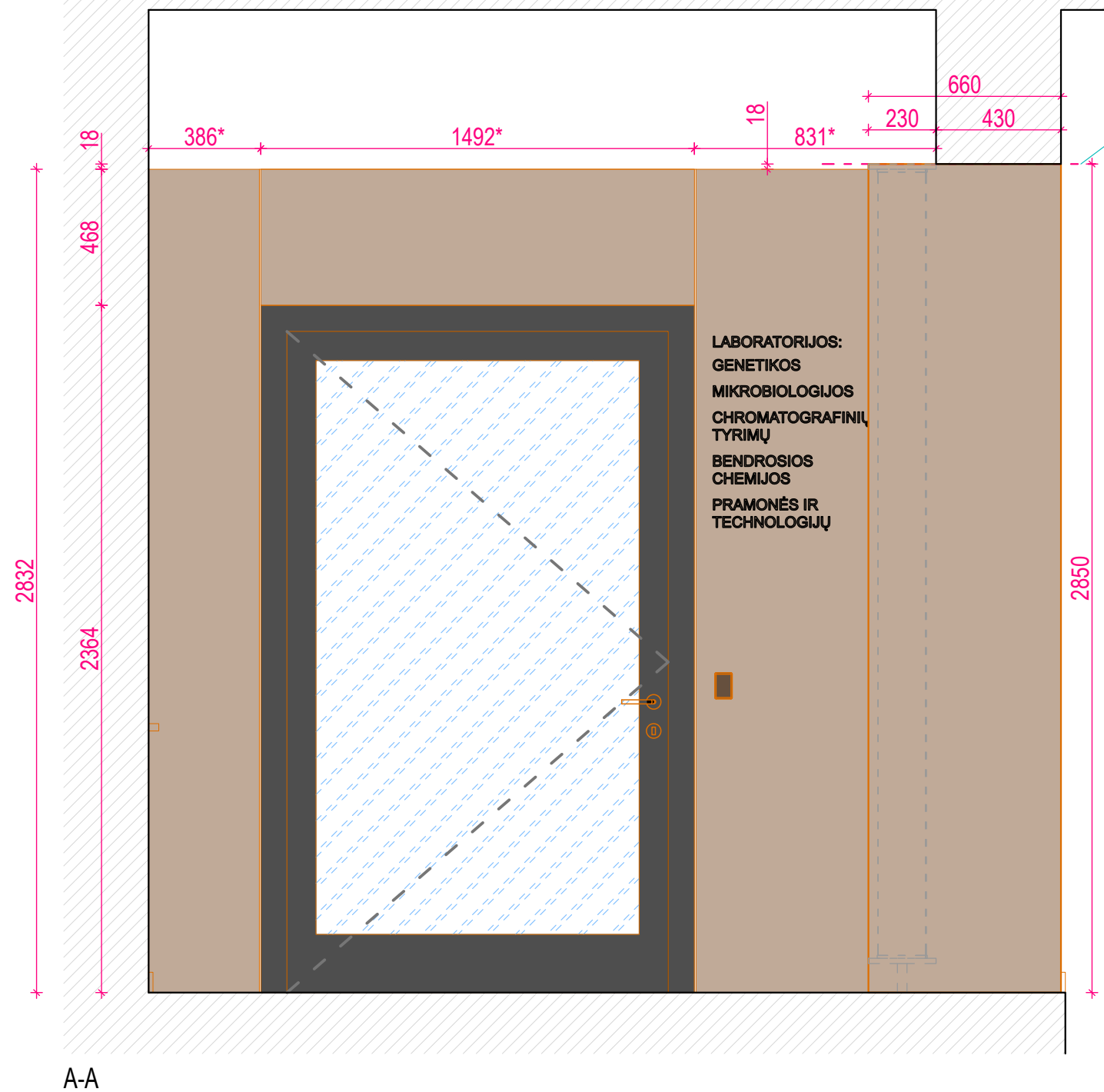

*sulyginama su sijos apačia.
Matmenis tikslinti vietoje.



Vizualizacija

PASTABOS:

1. *Matmenys tikslinami vietoje atliekant gamybinius brėžinius.
2. Brėžiniai neskirti matuoti.
5. Matmenys duoti milimetrais.
6. Baldų darbo - gamybos brėžinius ruošia gamintojas ir derina su projekto autoriumi.
7. Baldai gaminami iš laminuotos medžio drožlių plokštės, jei brėžiniuose nenurodyta kitaip.
8. Furnitūrą derinti su projekto autoriumi. Visi stalčiai ir lankstai "soft close" su pritraukimu.
9. Vietoje tikslinti priėjimus prie inžinerinių sistemų ir revizinių durelių.
10. Plokštės kantuojamos plokštės spalvos 1mm PVC kantis jei nenurodyta kitaip.

Projektuotojas:

UAB ASD Project;
el.p.: info@asdproject.lt; tel.: +37061399774



Objektas: Alytaus_HUB_IN

Baldų brėžiniai

A 1882	PV	Eimantas Slušnis
	ARCH	Augustinas Žaromskis

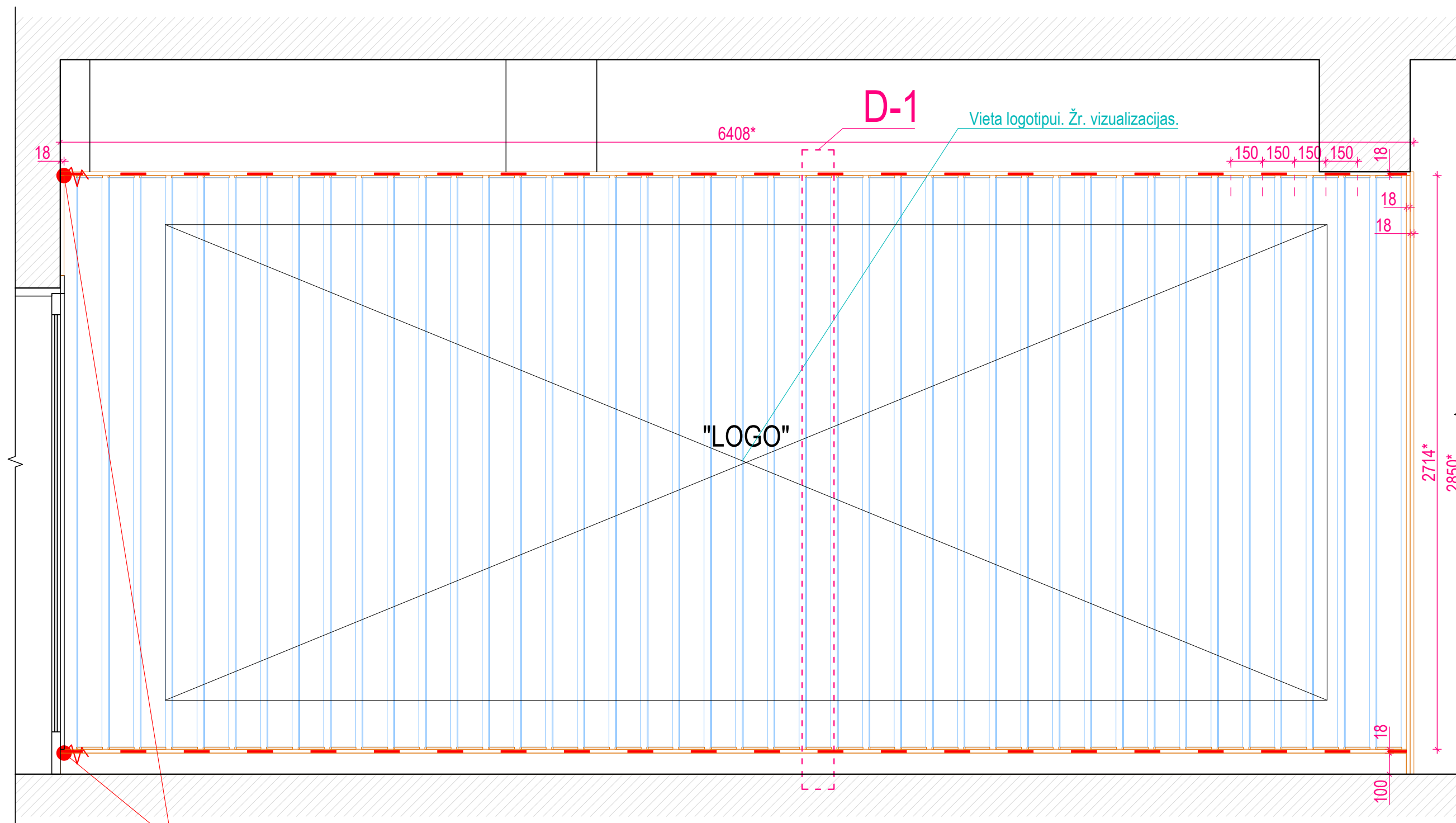

PASTABOS: C-C Įvadas LED juostai.

1. *Matmenys tikslinami vietoje atliekant gamybinius brėžinius.
2. Brėžiniai neskirti matuoti.
5. Matmenys duoti milimetrais.
6. Baldų darbo - gamybos brėžinius ruošia gamintojas ir derina su projekto autoriumi.
7. Baldai gaminami iš laminuotos medžio drožlių plokštės, jei brėžiniuose nenurodyta kitaip.
8. Furnitūrą derinti su projekto autoriumi. Visi stalčiai ir lankstai "soft close" su pritraukimu.
9. Vietoje tikslinti priėjimus prie inžinerinių sistemų ir revizinių durelių.
10. Plokštės kantuojamos plokštės spalvos 1mm PVC kantais jei nenurodyta kitaip.

Projektuotojas:

UAB ASD Project;
el.p.: info@asdproject.lt; tel.: +37061399774



Objektas: Alytaus_HUB_IN

Baldų brėžiniai

A 1882	PV	Eimantas Slušnis
	ARCH	Augustinas Žaromskis

Stiklo juosta su rėmu - viršuje ir apačioje įtvirtinimas į nerūdijančio plieno profilį.
Spalva - Metalas.

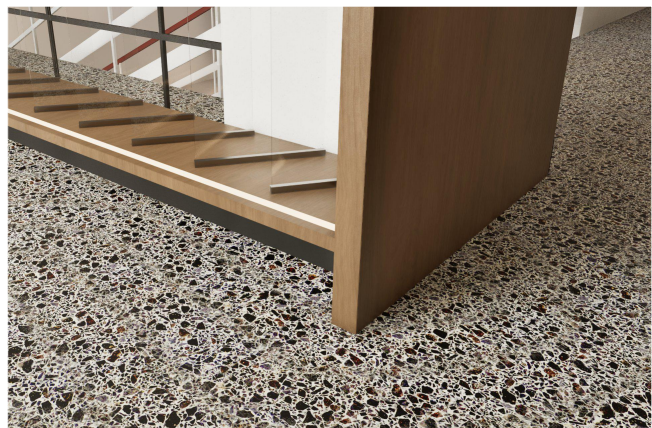
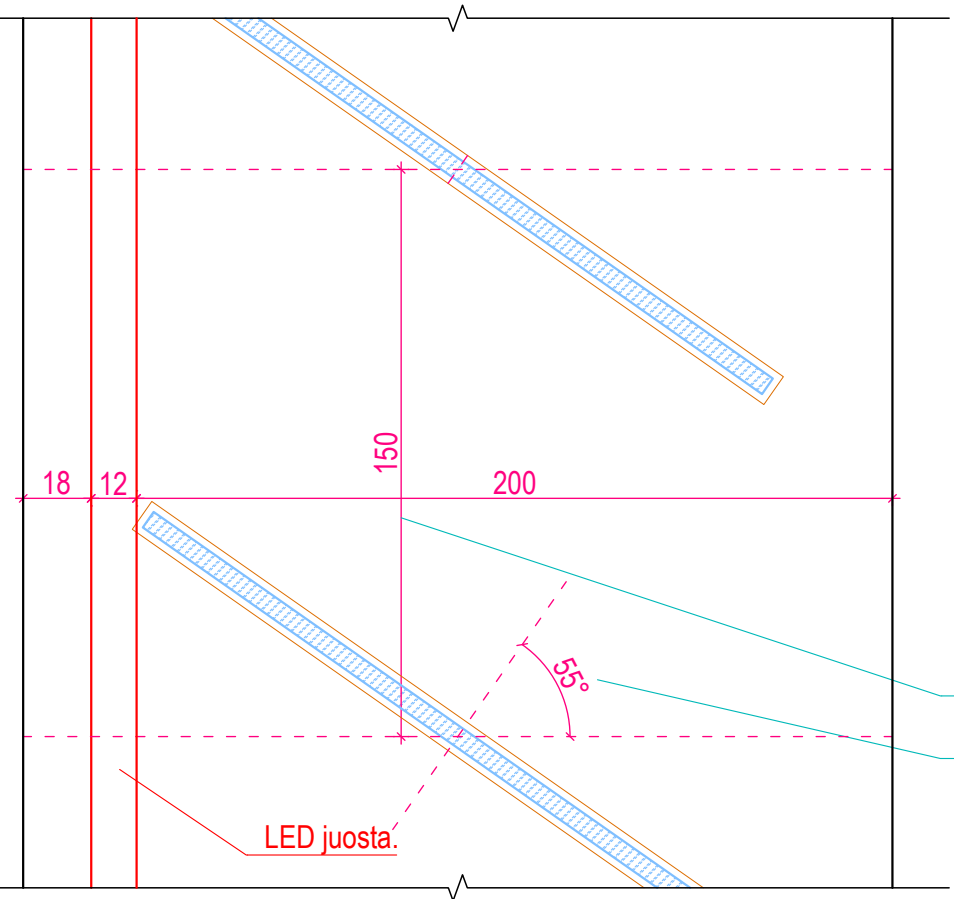
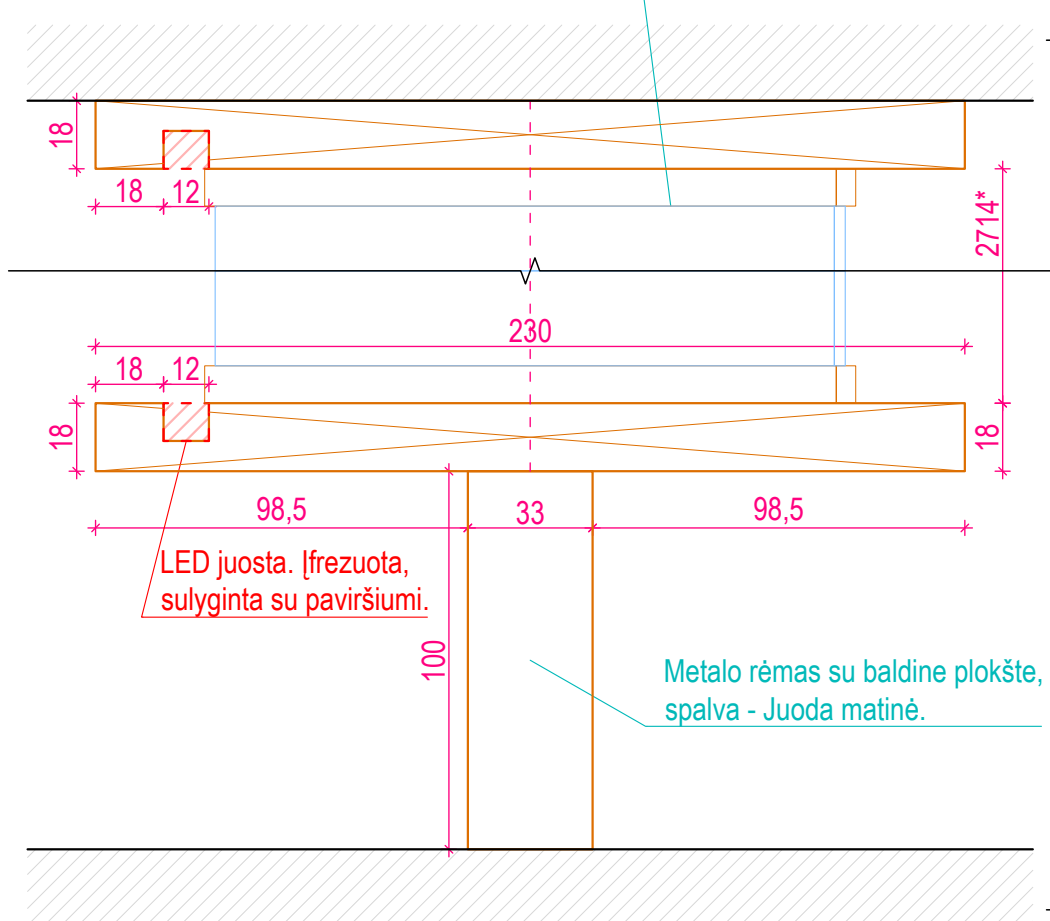

Vizualizacija

Montavimo žingsnis 150mm.
Rekomenduojamas pasukimo kampas 55°

D-1

Vaizdas iš viršaus

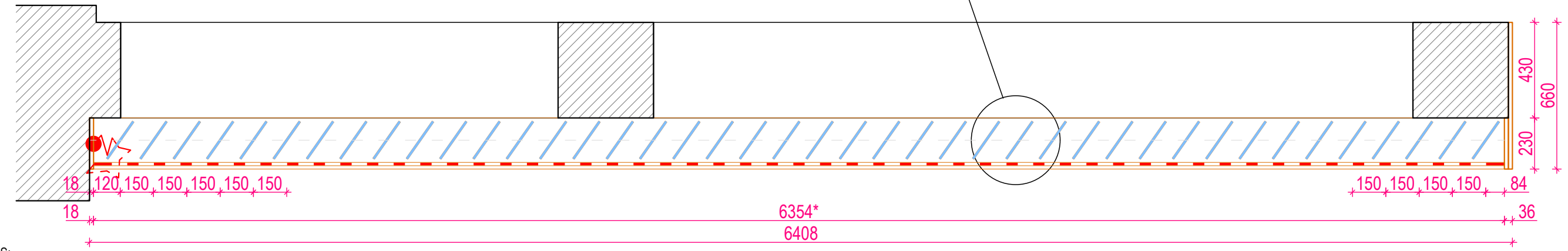

- PASTABOS:
- *Matmenys tikslinami vietoje atlikant gamybinius brėžinius.
 - Brėžiniai neskirti matuoti.
 - Matmenys duoti milimetrais.
 - Baldų darbo - gamybos brėžinius ruošia gamintojas ir derina su projekto autoriumi.
 - Baldai gaminami iš laminuotos medžio drožlių plokštės, jei brėžiniuose nenurodyta kitaip.
 - Furnitūrą derinti su projekto autoriumi. Visi stalčiai ir lankstai "soft close" su pritraukimu.
 - Vietoje tikslinti priėjimus prie inžinerinių sistemų ir revizinių durelių.
 - Plokštės kantuojamos plokštės spalvos 1mm PVC kantis jei nenurodyta kitaip.

Projektuotojas:
UAB ASD Project;
el.p.: info@asdproject.lt; tel.: +37061399774

Objektas: Alytaus_HUB_IN

Baldų brėžiniai

A 1882	PV	Eimantas Slušnis
	ARCH	Augustinas Žaromskis

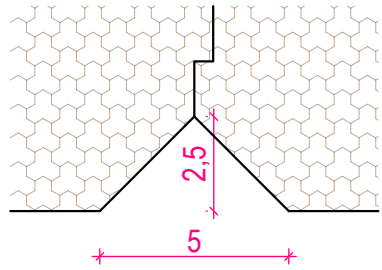

Detalė M-5
Sujungimo detalė

Nerūdijančio plieno tūrinės raidės.
Atitruakta 3mm nuo plokštės šešėlio efektui.
Tekstas ir forma tikslinama
pagal Marketingo užduotį.
Spalva - Metalias.

Prie sienos montuojama fasadinė plokštė.
Paslėptas montavimas.
Spalva - Medis.

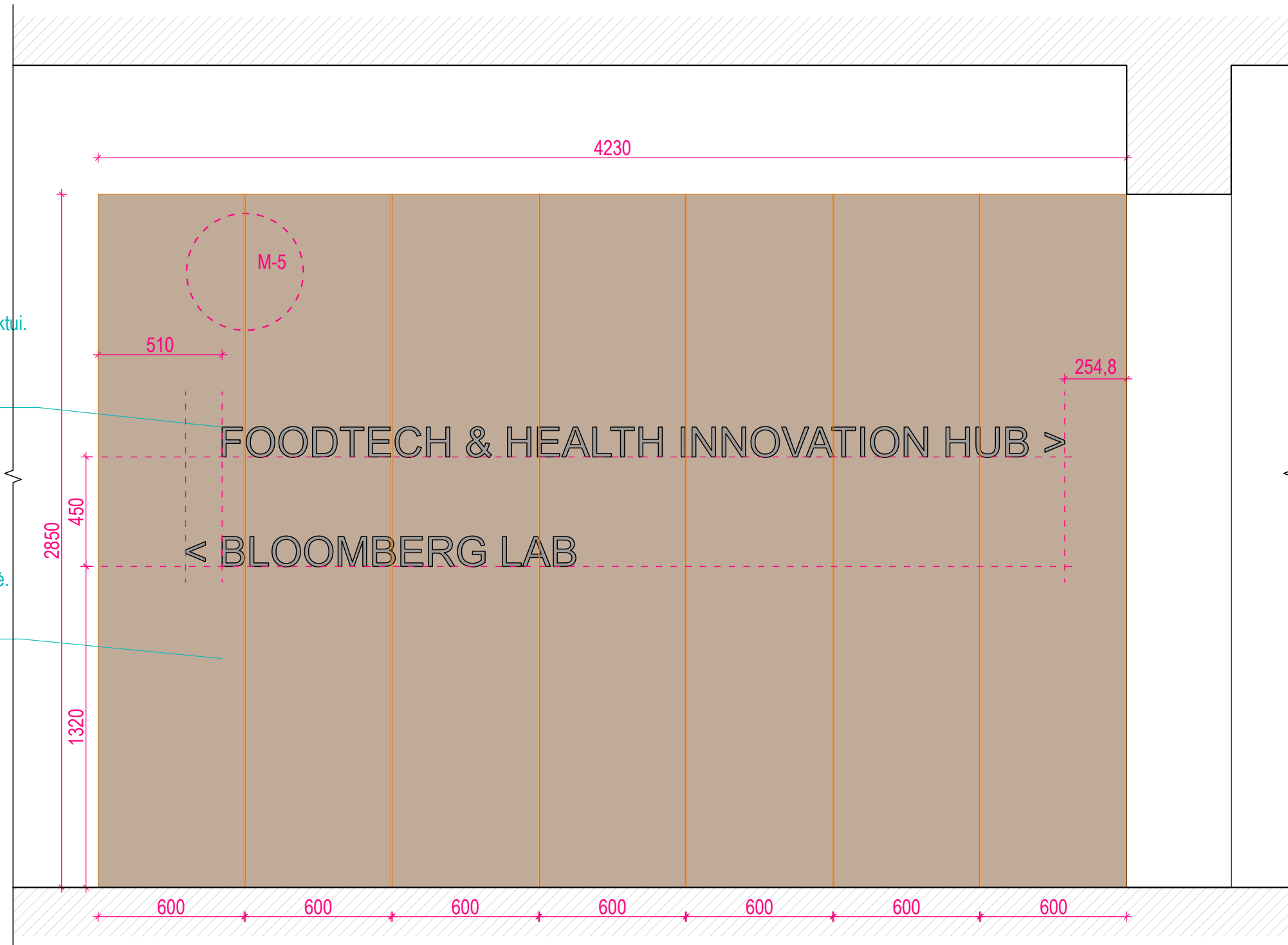

PASTABOS:

1. *Matmenys tikslinami vietoje atliekant gamybinius brėžinius.
2. Brėžiniai neskirti matuoti.
5. Matmenys duoti milimetrais.
6. Baldų darbo - gamybos brėžinius ruošia gamintojas ir derina su projekto autoriumi.
7. Baldai gaminami iš laminuotos medžio drožlių plokštės, jei brėžiniuose nenurodyta kitaip.
8. Furnitūrą derinti su projekto autoriumi. Visi stalčiai ir lankstai "soft close" su pritraukimu.
9. Vietoje tikslinti priėjimus prie inžinerinių sistemų ir revizinių durelių.
10. Plokštės kantuojamos plokštės spalvos 1mm PVC kantis jei nenurodyta kitaip.

Projektuotojas:

UAB ASD Project;
el.p.: info@asdproject.lt; tel.: +37061399774



Objektas: Alytaus_HUB_IN

Baldų brėžiniai

A 1882	PV	Eimantas Slušnis
	ARCH	Augustinas Žaromskis

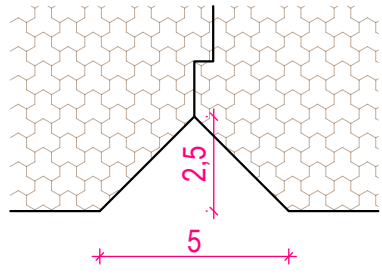

Detalė M-5
Sujungimo detalė

Nerūdijančio plieno tūrinės raidės.
Atitraukta 3mm nuo plokštės šešėlio efektui.
Tekstas ir forma tikslinama
pagal Marketingo užduotį.
Spalva - Metalas.

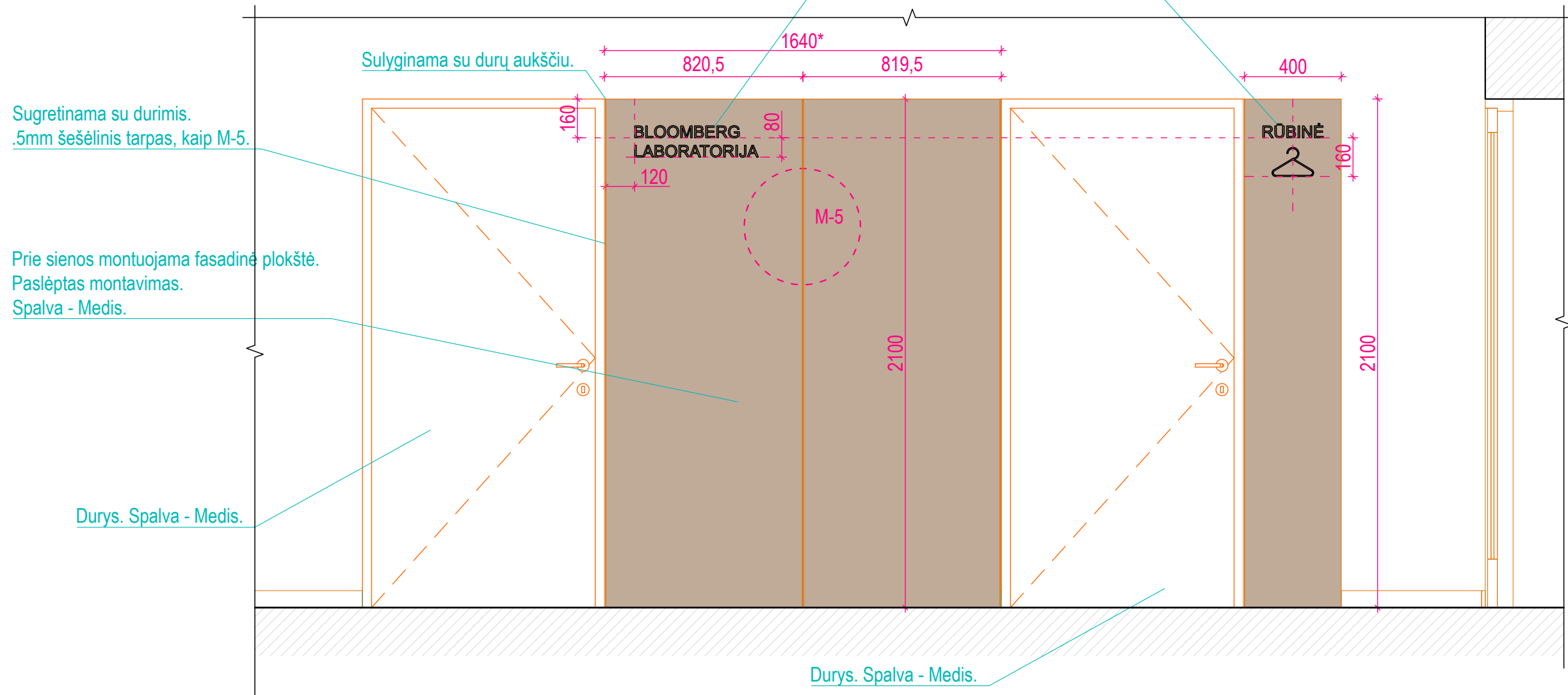

PASTABOS:

1. *Matmenys tikslinami vietoje atliekant gamybinius brėžinius.
2. Brėžiniai neskirti matuoti.
5. Matmenys duoti milimetrais.
6. Baldų darbo - gamybos brėžinius ruošia gamintojas ir derina su projekto autoriumi.
7. Baldai gaminami iš laminuotos medžio drožlių plokštės, jei brėžiniuose nenurodyta kitaip.
8. Furnitūrą derinti su projekto autoriumi. Visi stalčiai ir lankstai "soft close" su pritraukimu.
9. Vietoje tikslinti priėjimus prie inžinerinių sistemų ir revizinių durelių.
10. Plokštės kantuojamos plokštės spalvos 1mm PVC kantis jei nenurodyta kitaip.

Projektuotojas:

UAB ASD Project;
el.p.: info@asdproject.lt; tel.:+37061399774



Objektas: Alytaus_HUB_IN

Baldų brėžiniai

A 1882	PV	Eimantas Slušnis
	ARCH	Augustinas Žaromskis